



NARVIK 30 & 40

HEAT PUMP - Käyttöohje

SISÄLLYS

- 126 TÄRKEITÄ TURVALLISUUSOHJEITA –
KÄYTTÖ JA KUNNOSSAPITO
- 128 TÄRKEÄT TURVALLISUUSOHJEET – LIITÄNTÄ
- 132 KYLMÄAINE
- 134 TUOTTEEN KUVAUS
- 136 KÄYTTÄMINEN
- 145 KAUKOSÄÄTIMEN PARISTOJEN VAIHTO
- 145 PUHDISTUS JA KUNNOSSAPITO
- 147 VIANMÄÄRITYS
- 150 TAKUU
- 151 TUOTETIEDOT
- 151 TUKI JA VARAOSAT
- 151 KIERRÄTYS

FI

TÄRKEITÄ TURVALLISUUSOHJEITA – KÄYTTÖ JA KUNNOSSAPITO

- Lue tämä käyttöohje huolellisesti ennen käyttöä ja säilytä se vastaisen varalle. Huomaa, että ilmalämpöpumppu ei voi olla ainoa tilaan asennettava lämmönlähde. Käyttöohjeen voi ladata myös kotisivuiltamme osoitteesta wilfa.fi.
- Kahdeksan vuotta täyttäneet lapset sekä fyysisesti, henkisesti, aisteiltaan tai tietämykseltään rajoittuneet tai kokemattomat henkilöt voivat käyttää laitetta, jos heitä valvotaan tai jos heitä on neuvottu käyttämään laitetta turvallisesti ja he ymmärtävät käyttämiseen liittyvät vaarat.
- Älä anna lasten leikkiä laitteella.
- Lapset eivät saa puhdistaa tai huoltaa laitetta ilman valvontaa.
- Älä yhdistä laitetta samaan pistorasiaan, johon on yhdistetty muita laitteita. Muutoin voi aiheuttaa tulipalon vaara.
- Katkaise virransyöttö ennen laitteen puhdistamista. Muutoin voi aiheutua sähköisku.
- Jos virtajohto on vahingoittunut, se on vaaran välttämiseksi vaihdettava valmistajalla, valmistajan valtuuttamassa huoltokorjaamossa tai valtuutetulla ammattilaisella.

- Älä puhdista laitetta vedellä. Muutoin voi aiheutua sähköisku.
- Älä suihkuta vettä sisäyksikköön. Muutoin voi aiheutua sähköisku tai toimintavirhe.
- Kun suodatin on irrotettu, älä koske lamelleihin loukkaantumisen välttämiseksi. Älä kuivaa suodatinta avotulella tai hiustenkuivaimella. Muutoin sen muoto voi muuttua tai voi aiheutua tulipalon vaara.
- Vain koulutetut henkilöt saavat tehdä laitteelle kunnossapitotöitä. Muutoin voi aiheutua henkilövahinko tai vaurio.
- Älä korjaa laitetta itse. Muutoin voi aiheutua sähköisku tai vaurio. Jos laite on korjattava, ota yhteys sen ostopaikkaan.
- Älä työnnä sormia tai esineitä ilman tulo- tai poistoaukkoihin. Muutoin voi aiheutua henkilövahinko tai vaurio.
- Älä tuki ilman ulostulo- tai sisäänmenoaukkoa. Muutoin voi aiheutua toimintahäiriö.
- Älä kaada vettä kaukosäätimen päälle. Muutoin se voi vaurioitua.

- Jos huomaat alla kuvattuja ilmiöitä, katkaise laitteesta virta ja irrota pistoke heti. Ota yhteys osto- paikkaan tai valtuutettuun huoltokorjaamoon.
 - Virtajohto on ylikuumentunut tai vaurioitunut.
 - Käytön aikana kuuluu epänormaali ääni.
 - Katkaisija laukeaa säännöllisesti.
 - Laitteesta lähtee palaneen hajua.
 - Sisäyksikkö vuotaa.
- Jos laitetta käytetään häiriötilassa, on olemassa toimintahäiriön, sähköiskun tai tulipalon vaara.
- Jos yksikkö käynnistetään tai sammutetaan hätä- käyttökatkaisimella, paina sitä sähköä eristävällä esineellä, muulla kuin metallista valmistetulla.
- Älä astu ulkoyksikön päälle äläkä aseta painavia esineitä sen päälle. Muutoin se voi vahingoittua tai voi aiheutua henkilövahinko.

FI

TÄRKEÄT TURVALLISUUSOHJEET – LIITÄNTÄ

- Asentaminen on jätettävä koulutettujen henkilöiden tehtäväksi. Asennuksen saa suorittaa vain Tukes:n hyväksymä yritys, jolla on lupa Suomessa asentaa ja huoltaa ilmalämpöpumppuja. Muutoin voi aiheutua henkilövahinko tai vaurio.
- Yksikön asentamisessa on noudatettava sähköturvallisuutta koskevia säädöksiä.
- Käytä hyväksyttyä virransyöttöpiiriä ja katkaisijaa

paikallisten turvamääräysten mukaisesti.

- Katkaisija on asennettava. Muutoin voi aiheutua toimintahäiriö. Kiinteässä johdotuksessa on oltava kansallisten johdotusohjeiden mukainen kaikkien napojen pääkytkin, jossa on vähintään 3 mm:n erotus.
- Katkaisijan kapasiteettivaihtoehdot on lueteltu seuraavassa taulukossa. Ilmalämpöpumppu on suojattava sulakkeella oikosulun tai ylikuormituksen varalta.
- Laite on maadoitettava asianmukaisesti. Virheellinen maadoitus voi aiheuttaa sähköiskun.
- Älä käytä määräysten vastaista sähköjohtoa.
- Varmista, että laitteen virransyöttö vastaa sen vaatimuksia. Epävakaa virransyöttö tai virheellinen johdotus voi aiheuttaa toimintahäiriöitä.
- Asenna vaatimukset täyttävät virransyöttöjohdot ennen laitteen käyttämistä.
- Kytke vaihejohdin, neutraali johdin ja maadoitusjohdin pistorasiaan.
- Varmista, että virtalähde on katkaisu ennen sähköön tai turvallisuuteen liittyvien tehtävien suorittamista.

- Älä kytke virtaa päälle ennen kuin asennus on valmis. Jos virtajohto on vahingoittunut, se on vaaran välttämiseksi vaihdettava valmistajalla, valmistajan valtuuttamassa huoltokorjaamossa tai valtuutetulla ammattilaisella.
- Kylmäaine kuumenee. Älä anna virtajohdon koskettaa kupariputkea.
- Laite on asennettava kansallisten sähköasennuksia koskevien säädösten mukaisesti.
- Asennuksen tulee täyttää NEC- ja CEC-vaatimukset. Vain valtuutettu henkilö saa asentaa laitteen. Asennuksen saa suorittaa vain Tukes:n hyväksymä yritys, jolla on lupa Suomessa asentaa ja huoltaa ilmalämpöpumppuja.
- Tämä laite on ensimmäisen luokan sähkölaite. Ammattilaisen on maadoitettava se asianmukaisesti erityisellä maadoituslaitteella. Varmista, että laite on asianmukaisesti maadoitettu, sillä muussa tapauksessa olemassa on sähköiskun vaara.
- Keltavihreä johdin on maadoitusjohdin. Sitä ei saa käyttää muihin tarkoituksiin.
- Maadoitusresistanssin on noudatettava kansallisia sähköturvallisuusmääräyksiä.
- Laite on sijoitettava niin, että pistokkeeseen pääsee käsiksi.

- Valtuutetun sähköasentajan on yhdistettävä sisä- ja ulkoyksikön väliset johdot.
- Jos virtajohto on liian lyhyt, tilaa pidempi johto laitteen ostopaikasta. Älä pidennä johtoa itse.
- Jos laite yhdistetään virransyöttöön työntämällä pistoke pistorasiaan, siihen täytyy päästä käsiksi asennuksen jälkeen.
- Jos laite yhdistetään virransyöttöön kiinteästi, virransyöttöön tulee asentaa katkaisija.
- Jos laite täytyy siirtää toiseen paikkaan, vain valtuutettu asentaja saa siirtää sen. Muutoin voi myös aiheutua henkilövahinko tai vaurio.
- Valitse paikka, joka on poissa lasten ja lemmikkieläinten ulottuvilta ja jonka lähellä ei ole kasveja. Jos tällaista paikkaa ei ole käytettävissä, laite täytyy ympäröidä aidalla.
- Sisäyksikkö täytyy asentaa seinän lähelle.

HUOMAUTUS

On hyvin tärkeää, että puhdistus- ja huolto-ohjeita noudatetaan huolellisesti. Muutoin lakisääteiset oikeutesi kuluttajana voivat raueta.

KYLMÄAINE

- Ilmalämpöpumpussa käytetään erityistä kylmäainetta, jonka avulla laite voi toimia aiotulla tavalla. Käytetty kylmäaine on erityispuhdistettua R32-fluoridia. Kylmäaine on palavaa ja hajutonta. Se voi aiheuttaa tietyissä olosuhteissa myös räjähdyksen. Kylmäaineen syttyvyys on kuitenkin hyvin alhainen. Ainoastaan tuli voi sytyttää sen.
- Yleisesti käytössä olevista kylmäaineista poiketen R32 ei saastuta eikä vaikuta negatiivisesti otsonikerrokseen. Sen kasvihuonevaikutukset ovat myös muita aineita pienemmät. R32-aineen termodynaamiset ominaisuudet ovat erittäin hyvät, minkä ansiosta sen käyttö on erittäin energiatehokasta. Sen vuoksi laitteita ei tarvitse täyttää yhtä usein.

VAROITUS

FI

Älä yritä nopeuttaa sulatusta tai puhdistusta tavalla, joka eroaa valmistajan suosituksista. Mikäli laite tarvitsee korjausta, ota yhteyttä lähimpään valtuutettuun huoltoliikkeeseen. Epäpätevien henkilöiden suorittamat korjaustyöt voivat olla vaarallisia. Asennuksen ja huollon saa suorittaa vain Tukes:n hyväksymä yritys, jolla on lupa Suomessa asentaa ja huoltaa ilmalämpöpumppuja. Käytöstä poistettua laitetta on säilytettävä tilassa, jossa ei ole

syttymislähteitä (esimerkiksi avotulta tai toiminnassa olevaa kaasulaitetta tai sähkölämmittintä). Älä lävistä tai polta.

Laite on täytetty palavalla R32-kaasulla. Noudata korjauksissa tarkasti ja yksinomaan valmistajan ohjeita. Ota huomioon, että kylmäaineet eivät haise miltään. Tutustu ammattilaisille tarkoitettuun käyttöoppaaseen.



VAROTOIMET

- Älä kytke virtaa päälle ennen kuin asennus on valmis.
- Jos virtajohto on vahingoittunut, se on vaaran välttämiseksi vaihdettava valmistajalla, valmistajan valtuuttamassa huoltokorjaamossa tai valtuutetulla ammattilaisella.

FI

TUOTTEEN KUVAUS SISÄYKSIKKÖ

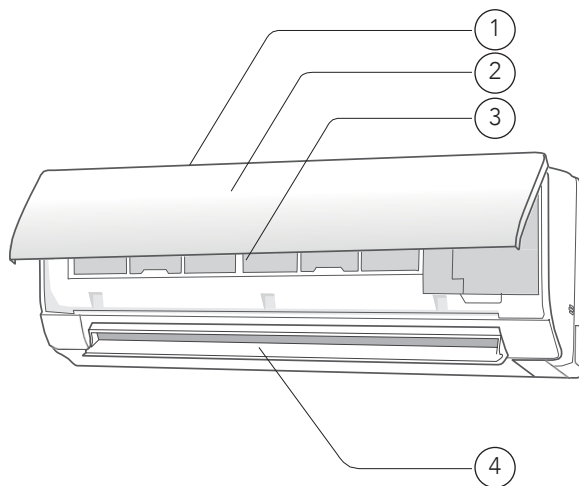

1. Ilmanotto
2. Etupaneeli
3. Suodatin
4. Ilmanpoistoaukko

FI

NÄYTTÖ

Lämpötilan merkkivalo	26
Virran merkkivalo	⏻

KAUKOSÄÄDIN

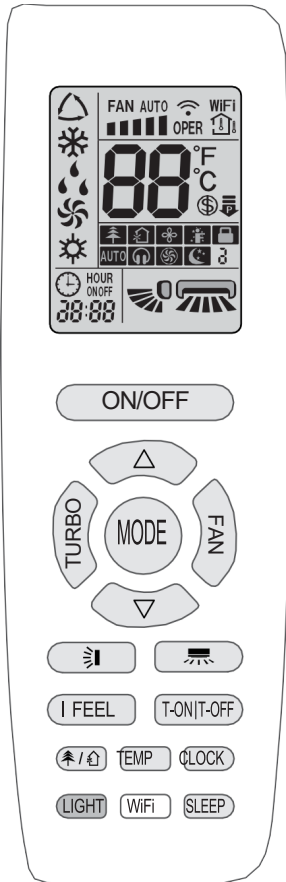

	I FEEL	
	Määritetty puhaltimen nopeus	
	Turbotila (max 30 min)	
	Lähetysignaali	
Käyttötila		Automaattinen tila
		Jäähdytystila
		Kuivaustila
		Puhallintila
		Lämmitystila
		Sleep/Uniajastus
	8C lämmitystoiminto	
	Tehon rajoitustoiminto	
	Plasmasuodatus-toiminto	
	Puhdistus-toiminto	
	X-FAN-toiminto	
lämpötilan näyttötyyppi		Asetettu lämpötila
		Sisäilman lämpötila
		Ulkoilman lämpötila
	Kello	
	Määritetty lämpötila	
	WIFI-toiminto	
	Määritetty aika	
	Ajastin päälle/pois	
	Kääntö vasemmalle/oikealle	
	Kääntö ylös/alas	
	Lapsilukko	
	Hiljainen tila	

FI

KÄYTTÄMINEN

KAUKOSÄÄTIMEN PAINIKKEIDEN ESITTELY

Huom.:

- Yleiskäyttöistä kaukosäädintä voidaan käyttää monien ilmalämpöpumppujen kanssa. Kun kaukosäätimestä painetaan painikkeita, jotka vastaavat toimintoja, joita laitteessa ei ole, laite pysyy alkuperäisessä toimintatilassaan.
- Kun ilmalämpöpumppu kytketään virtalähteeseen, siitä kuuluu merkkiäni. Toiminnan merkkivalo "⏻" palaa. Tämän jälkeen ilmalämpöpumppua voidaan käyttää kaukosäätimen avulla.
- Kun päälle kytketyssä tilassa painetaan kaukosäätimen painikkeita, kaukosäätimen näytössä oleva signaalikuvake "📶" välhtää ja ilmalämpöpumpun sisäyksiköstä kuuluu äänimerkki. Tämä tarkoittaa sitä, että signaali on lähetetty ilmalämpöpumpulle.

ON / OFF -Virtapainike

Painamalla tätä painiketta laite käynnistyy. Painamalla sitä uudestaan laite sammuu.

MODE-tilapainike

Valitse haluamasi toimintatila järjestyksessä automaattinen, jäähdytys, kuivaus, puhallin ja lämmitys painamalla tätä painiketta.

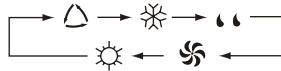

 Automaattinen
  JÄÄHDYTYS
  KUIVAUS
  PUHALLIN
  LÄMMITYS

FI

- Kun valitaan automaattitila, ilmalämpöpumppu toimii automaattisesti tehdasasetusten mukaisesti. Voit säätää puhaltimen nopeutta painamalla FAN-puhallinpainiketta. Voit säätää puhaltimen puhalluskulmaa painamalla "🌀" / "🌀" -painiketta.
- Kun valittuna on jäähdystila, laite jäähdyttää. Säädä asetettua lämpötilaa painamalla ylös- tai alas-painikkeita. Säädä puhaltimen nopeutta painamalla FAN-painiketta. Säädä puhaltimen puhalluskulmaa painamalla "🌀" / "🌀" -painiketta.
- Kun valittuna on kuivaustila, ilmalämpöpumppu toimii alhaisella nopeudella ja kuivattaa. Kuivaustilassa puhaltimen nopeutta ei voi säätää. Säädä puhaltimen puhalluskulmaa painamalla "🌀" / "🌀" -painiketta.
- Kun valittuna on puhallintila, ilmalämpöpumppu käyttää vain puhallinta,

ei jäädytystä eikä lämmitystä. Kaikki merkkivalot ovat pois päältä. Säädä puhaltimen nopeutta painamalla FAN-painiketta. Säädä puhaltimen puhalluskulmaa painamalla "☀️" / "☀️" -painiketta.

- Kun valittuna on lämmitystila, ilmalämpöpumppu lämmittää. Säädä asetettua lämpötilaa painamalla ylös- tai alas-painikkeita. Säädä puhaltimen nopeutta painamalla FAN-painiketta. Säädä puhaltimen puhalluskulmaa painamalla "☀️" / "☀️" -painiketta. (Vain jäädytysyksikkö ei vastaanota lämmitystilän signaalia. Jos lämmitystila asetetaan kaukosäätimellä, laite ei käynnisty, kun painetaan virtapainiketta.)

Huom.:

- Kylmän ilman estämiseksi sisäyksikkö puhalttaa ilmaa 1–5 minuutin viiveellä lämmitystilän käynnistämisen jälkeen (todellinen viiveaika riippuu sisälämpötilasta).
- Aseta lämpötila-alue kaukosäätimestä: 16–30 °C (61–86 °F);
- Automaattitilassa voidaan näyttää lämpötila. Automaattitilassa voidaan säätää asetettua lämpötilaa.
- Tämä tilanilmaisin ei ole käytettävissä joissakin malleissa.

FAN-puhallinpainike

Painamalla tätä painiketta voit valita puhallinnopeuden seuraavassa järjestyksessä: automaattinen, hiljainen, alhainen, keskitaso-alhainen, keskitaso, keskitaso-korkea ja korkea. Virran kytkemisen jälkeen puhallin on oletuksena automaattisessa tilassa.

Huom.:

- Kun nopeudeksi valitaan AUTO, ilmalämpöpumppu valitsee puhaltimen nopeuden automaattisesti tehdasasetuksen mukaan.
- Kuivaustilassa puhaltimen nopeus on alhainen.
- X-FAN-toiminto Painamalla nopeuspainiketta 2 sekunnin ajan jäädytys- tai kuivaustilassa näkyviin tulee X-FAN-kuvake ja sisäyksikön puhallin toimii muutaman minuutin virran katkaisemisen jälkeen sen kuivaamiseksi. Kun virta kytketään, X-FAN-toiminto on oletusarvoisesti pois käytöstä. X-FAN ei ole käytettävissä automaatti-, puhallin- eikä lämmitystilassa. Tämä toiminto tarkoittaa, että sisäyksikön höyrystimen kosteus puhalletaan pois laitteen pysäyttämisen jälkeen homeen kehittymisen välttämiseksi.
- Kun X-FAN-toiminto on kytketty päälle: Kun laite sammutetaan virtapainikkeesta, sisäpuhallin käy vielä muutaman minuutin ajan alhaisella nopeudella. Tänä aikana voit pysäyttää sisäpuhaltimen välittömästi pitämällä puhaltimen nopeuspainiketta painettuna 2 sekunnin ajan. Kun X-FAN-toiminto on kytketty pois päältä: Kun laite sammutetaan virtapainikkeesta, koko laite sammuu heti.

Turbopainike

Painamalla tätä painiketta jäähdytys- tai lämmitystilassa voit siirtyä nopeaan jäähdytys- tai lämmitystilaan. Kaukosäätimessä näkyy TURBO-kuvake. Voit poistua turbotilasta painamalla tätä painiketta uudelleen, jolloin TURBO-kuvake katoaa. Kun tämä toiminto käynnistetään, laite toimii erittäin suurella puhallinnopeudella jäähdyttääkseen tai lämmittääkseen sisäilmaa nopeasti, niin että huonelämpötila saavuttaa asetetun lämpötilan niin nopeasti kuin mahdollista.

HUOM: Älä käytä yli 30 minuuttia.

YLÖS/ALAS-painike



- Ylös- ja alas-painikkeiden painaminen lisää tai vähentää lämpötilaa 1 °C (°F). Kun ylös- tai alas-painiketta pidetään painettuna 2 sekunnin ajan, lukema kaukosäätimessä muuttuu nopeasti. Kun painike vapautetaan asetuksen tekemisen jälkeen, sisäyksikön lämpötilanäyttö muuttuu vastaavasti.
- Kun asetat T-ON-, T-OFF- tai CLOCK-asetuksen, säädä aikaa painamalla ylös- tai alas-painiketta. (Tutustu CLOCK-, T-ON- ja T-OFF-painikkeiden ohjeisiin)

painike

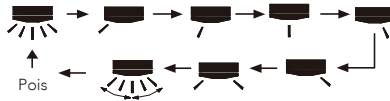
Painamalla tätä painiketta voit siirtää ilman virtaussuuntaa vasemmalle ja oikealle seuraavasti:



Huom.:

- Pidä painiketta painettuna yli kaksi sekuntia, niin ilman ohjaussäleikköä käännetään oikealle ja vasemmalle. Vapauttamalla painike kääntäminen päättyy ja ohjaussäleikön senhetkinen asento pysyy valittuna.
- Kun kääntö vasemmalle ja oikealle -tilassa tila muuttuu OFF-tilasta -tilaan, tämän painikkeen painaminen uudelleen kahden sekunnin kuluttua saa aikaan sen, että -tila vaihtuu suoraan OFF-tilaksi. Jos tätä painiketta painetaan uudelleen kahden sekunnin sisällä, kääntötilan muutos riippuu myös yllä mainitusta ilmavirran suuntauksesta.

painike

Voit säätää ilman virtaussuuntaa seuraavasti painamalla tätä painiketta:



- Kun valitaan "", ilmalämpöpumppu käyttää puhallinta automaattisesti. Vaakasuntainen säleikkö kääntyy automaattisesti ylös ja alas maksimikulmassa.

- Kun valitaan "↖ ↗ ↘ ↙", ilmalämpöpumppu käyttää puhallinta kiinteässä asennossa. Vaakasuuntainen säleikkö pysähtyy kiinteään asentoon.
- Kun valitaan "↖ ↗ ↘ ↙", ilmalämpöpumppu käyttää puhallinta kiinteässä kulmassa. Vaakasuuntainen säleikkö ohjaa ilmaa kiinteän kulman mukaisesti.
- Aseta haluamasi kääntökulma pitämällä "↖" -painiketta painettuna yli 2 sekuntia. Kun haluttu kulma on saavutettu, vapauta painike.
- Pidä painiketta painettuna yli kaksi sekuntia, niin ilman ohjaussäleikköä käännetään ylös ja alas. Vapauttamalla painike ohjaussäleikön senhetkinen asento pysyy valittuna.
- Kun kääntö ylös ja alas-tilassa tila muuttuu OFF-tilasta "↖"-tilaan, tämän painikkeen painaminen uudelleen kahden sekunnin kuluttua saa aikaan sen, että "↖"-tila vaihtuu suoraan OFF-tilaksi. Jos tätä painiketta painetaan uudelleen kahden sekunnin sisällä, kääntötilan muutos riippuu myös yllä mainitusta ilmavirran suuntauksesta.

AJASTIN PÄÄLLE -painike

"T-ON"-painikkeella voidaan asettaa ajastimen päällekytkeytymisaika. Tämän painikkeen painamisen jälkeen "☀" -kuvake katoaa ja kaukosäätimessä oleva teksti "ON" vilkkuu. Säädä T-ON-asetusta painamalla ylös- tai alas-painiketta. Jokaisen ylös- tai alas-painikkeen painamisen jälkeen T-ON-asetus kasvaa tai laskee 1 minuutilla. Pidä ylös- tai alas-painiketta painettuna 2 sekunnin ajan, niin aika muuttuu nopeasti, kunnes saavutat haluamasi ajan. Vahvista painamalla "T-ON"-painiketta. Sana "ON" lakkaa vilkkumasta. "☀" -kuvake palaa näkyviin. T-ON-asetuksen peruutus: Kun T-ON-asetus on käynnistetty, peruuta se painamalla T-ON-painiketta.

AJASTIN POIS -painike

"T-OFF"-painikkeella voidaan asettaa ajastimen poiskytketymisaika. Tämän painikkeen painamisen jälkeen "☀" -kuvake katoaa ja kaukosäätimessä oleva teksti "OFF" vilkkuu. Säädä T-OFF-asetusta painamalla ylös- tai alas-painiketta. Jokaisen ylös- tai alas-painikkeen painamisen jälkeen T-OFF-asetus kasvaa tai laskee 1 minuutilla. Pidä ylös- tai alas-painiketta painettuna 2 sekunnin ajan, niin aika muuttuu nopeasti, kunnes saavutat haluamasi ajan. Paina "T-OFF"-painiketta, jolloin sana "OFF" lakkaa vilkkumasta. "☀" -kuvake palaa näkyviin. T-OFF-asetuksen peruutus: Kun T-OFF-asetus on käynnistetty, peruuta se painamalla T-OFF-painiketta.

Huom.:

- Päällä- ja pois päältä -tilassa voit asettaa T-OFF- tai T-ON-asetukset samanaikaisesti.

- Säädä kellonaika ennen T-ON- tai T-OFF-asetuksen asettamista.
- Kun T-ON tai T-OFF on asetettu, aseta vakiokierto.
- Tämän jälkeen ilmalämpöpumppu kytkeytyy päälle tai pois päältä asetetun ajan mukaan. Virtapainikkeella ei ole vaikutusta asetukseen. Jos et tarvitse tätä toimintoa, peruuta se kaukosäätimellä.

I FEEL -painike

- Painamalla tätä painiketta voit käynnistää I FEEL -toiminnon. Kaukosäätimessä näkyy I FEEL -kuvake. Kun tämä toiminto on asetettu, kaukosäädin lähettää havaitun ympäristön lämpötilan säätimeen ja laite säätää sisälämpötilaa automaattisesti havaitun lämpötilan mukaan. Voit poistaa I FEEL -toiminnon käytöstä painamalla tätä painiketta uudelleen. Kuvake poistuu näkyvistä.
- Aseta kaukosäädin käyttäjän lähelle, kun tämä toiminto on käytössä. Älä aseta kaukosäädintä kuuman tai kylmän kohteen lähelle, jotta se ei havaitse ympäristön lämpötilaa epätarkasti. Kun I FEEL -toiminto on käytössä, kaukosäädin on sijoitettava alueelle, jossa sisäyksikkö voi vastaanottaa kaukosäätimen lähettämän signaalin. Kaukosäätimen infrapunälähtetimen pitää pystyä antamaan signaali sisäyksikölle toiminnon suorittamiseksi.

CLOCK-painike

Aseta kellonaika painamalla tätä painiketta. Kaukosäätimen "🕒" -kuvake vilkkuu. Aseta kelloaika painamalla ylös- tai alas-painiketta 5 sekunnin kuluessa. Jokainen ylös- tai alas-painikkeen painallus nostaa tai laskee kelloaikaa 1 minuutin verran. Jos pidät ylös- tai alas-painiketta painettuna 2 sekunnin ajan, aika muuttuu nopeasti. Vapauta painike, kun olet saavuttanut haluamasi ajan. Vahvista kellonaika painamalla CLOCK-painiketta. "🕒" -kuvake lakkaa vilkkumasta.

Huom.:

- Kellonaika on 24 tunnin tilassa.
- Kahden toiminnon välinen aika ei saa olla yli 5 sekuntia. Muussa tapauksessa kaukosäädin poistuu asetustilasta. AJASTIN PÄÄLLÄ / AJASTIN POIS toimii samalla tavalla.

FI

SLEEP/ UNIAJASTUS-painike

Painamalla tätä painiketta voit valita uniajastus 1- (1), uniajastus 2- (2) ja uniajastus 3 -toiminnon (3), peruuttaa uniajastuksen ja vaihtaa uniajastustoimintojen välillä. Kun virta kytketään, uniajastustoiminto on oletusarvoisesti pois käytöstä.

Uniajastusta 1 käytettäessä viilennystilassa yhden tunnin käytön jälkeen pääyksikön asetuslämpötila nousee 1 °C, kahden tunnin jälkeen 2 °C; lämmitystilassa yhden tunnin käytön jälkeen asetuslämpötila laskee 1 °C, kahden tunnin jälkeen 2 °C.

Uniajastusta 2 käytettäessä lämpötilaa säädetään valmiiksi asetetun käyrän mukaan.

Uniajastusta 3 käytettäessä lämpötilaa säädetään itse asetetun käyrän mukaan.

1. Kun käytössä on uniajastus 3, pidä turbopainiketta painettuna. Tällöin voit säätää uniajastuksen asetukset kaukosäätimen avulla. Sen näytössä näkyy 1 tunti. Lämpötila-asetuskentässä vilkkuu viimeisimmän asetuksen (tai tehdasasetuksen) mukaisesti asetettu lämpötila.
2. Voit säätää lämpötilaa painamalla ylös- ja alas-painikkeita. Vahvista säädöt painamalla turbopainiketta.
3. Tällöin asetus siirtyy eteenpäin 1 tunnin. Muut käyrän pisteet sijaitsevat 2, 3 ja 8 tunnin kohdalla. Niihin säädetyt lämpötilat tulevat näkyviin.
4. Toista vaiheiden 2–3 toimet, kunnes 8 tunnin kohdalle on asetettu lämpötila. Säättökäyrä on nyt valmis, ajastus tulee näkyviin ja lämpötilana näkyy alkuperäinen asetettu lämpötila.

Uniajastusta 3 käytettäessä lämpötilaa säädetään tekemiesi asetusten mukaan.

Voit myös vain tarkastella säätökäyrää tekemättä muutoksia lämpötilan säätöihin, kun painat turbopainiketta heti.

Huom.: Jos mitään painiketta ei paineta 10 sekunnin kuluessa, säätökäyrä poistuu näkyvistä ja näyttö palaa alkuperäiseen tilaan. Jos painat virta-, tila-, ajastus- tai uniajastuspainiketta, käyrän säätäminen päättyy.

WiFi-painike

Ota Wi-Fi-toiminto käyttöön painamalla WiFi-painiketta. Kauko-ohjaimessa näkyy WiFi-kuvake: Pidä WiFi-painiketta painettuna 5 sekunnin ajan WiFi-toiminnon poistamiseksi käytöstä, WiFi-kuvake poistuu näkyvistä.

Kun laite on pois päältä, voit palauttaa WiFi-moduulin tehdasasetukset painamalla MODE- ja WiFi-painikkeita samanaikaisesti 1 sekunnin ajan.

FI

Plasmasuodatin- ja Puhdistus-toiminto

Voit ottaa nämä toiminnot käyttöön tai poistaa ne käytöstä painamalla tätä painiketta. Ota Plasma-toiminto käyttöön painamalla tätä painiketta toisen kerran. Näytössä näkyy Plasma-kuvake. Voit ottaa molemmat toiminnot käyttöön painamalla tätä painiketta toisen kerran. Näytössä näkyy Plasma- ja Puhdistus-kuvake. Voit poistaa nämä toiminnot käytöstä painamalla tätä painiketta kolmannen kerran. Voit ottaa Puhdistus-toiminnon käyttöön painamalla tätä painiketta neljännen kerran. Näytössä näkyy Puhdistus-kuvake. Voit toistaa edelliset toimet painamalla painiketta uudelleen.

LIGHT-valopainike

Painamalla tätä painiketta voit sytyttää tai sammuttaa sisäyksikön näytön valon. Näytön valo on oletuksena päällä virran kytkemisen jälkeen.

TEMP-lämpötilapainike

Tätä painiketta painamalla näet sisäyksikön näytöllä asetustilapöytä tai huonelämpötilan.



Energiansäästö-toiminto

Käynnistä tai sammuta energiansäästötoiminto painamalla jäähdytystilassa samanaikaisesti MODE- ja CLOCK-painikkeita. Kun energiansäästötoiminto käynnistetään, kaukosäätimessä näkyy "SE", ja ilmalämpöpumppu säättää lämpötilan automaattisesti tehdasetusten mukaisesti parhaan energiansäästövaikutuksen saavuttamiseksi. Voit poistaa energiansäästötoiminnosta painamalla MODE- ja CLOCK-painikkeita samanaikaisesti.

Huom.:

- Energiansäästötoiminnossa puhaltimen nopeus on oletusarvoisesti automaattisella nopeudella, eikä sitä voi säätää.
- Energiansäästötoiminnon aikana asetustilapöytä ei voi säätää. Kun painat TURBO-painiketta, kauko-ohjain ei lähetä signaalia.
- Uniajastus ja energiansäästötoiminto eivät voi toimia samanaikaisesti. Jos energiansäästötoiminto on asetettu jäähdytystilassa, 11SLEEP11-painikkeen painaminen peruuttaa energiansäästötoiminnon. Jos uniajastus on asetettu jäähdytystilassa, energiansäästötoiminnon käynnistäminen peruuttaa uniajastuksen.



8°C lämmitystoiminto

Käynnistä tai sammuta 8C lämmitystoiminto painamalla lämmitystilassa samanaikaisesti TEMP- ja CLOCK-painikkeita. Kun tämä toiminto käynnistetään, kaukosäätimessä näkyy "8C" ja "8C", ja ilmalämpöpumppu säilyttää lämmitystilan 8C:ssa. Poistu 8C lämmitystoiminnosta painamalla TEMP- ja CLOCK-painikkeita samanaikaisesti.

Huom.:

- 8C lämmitystoiminnossa puhaltimen nopeus on oletusarvoisesti automaattisella nopeudella, eikä sitä voi säätää.
- 8C lämmitystoiminnon aikana asetettua lämpötilaa ei voi säätää. Kun painat TURBO-painiketta, kauko-ohjain ei lähetä signaalia.
- Uniajastus ja 8C lämmitystoiminto eivät voi toimia samanaikaisesti. Jos 8C lämmitystoiminto on asetettu lämmitystilassa, SLEEP-painikkeen painaminen peruuttaa 8C-lämmitystoiminnon. Jos uniajastus on asetettu lämmitystilassa, 8C lämmitystoiminnon käynnistäminen peruuttaa uniajastuksen.
- F lämpötilailmaisimessa kaukosäätimessä näkyy 46F-lämmitys.

Lapsilukkotoiminto

Voit ottaa lapsilukon käyttöön tai poistaa sen käytöstä painamalla samanaikaisesti ylös- ja alas-painikkeita. Kun lapsilukko on päällä, kaukosäätimessä näkyy kuvake . Kaukosäädintä käytettäessä kuvake  vilkkuu kolme kertaa lähettämättä signaalia laitteelle.

Lämpötilamerkinän vaihto

Kun laite on OFF-tilassa, voit vaihdella °C- ja °F-merkintätavan välillä painamalla yhtä aikaa alas-painiketta ja MODE-tilapainiketta.

Yötila

Jäähdytys- tai lämmitystilassa ulkoyksikkö siirtyy yötilaan, kun se kytketään unitilaan ja siirretään hitaalle nopeudelle tai hiljaiselle tasolle.



Huom.:

- Jos viilennys- ja lämmitysteho on heikko, vaihda puhaltimen nopeutta painamalla FAN-painiketta tai poistu yötilasta painamalla SLEEP-painiketta.
- Yötila toimii vain normaalissa huonelämpötilassa.

 Tehonrajoitus-toiminto

Käynnistä toiminto painamalla MODE- ja SLEEP-painikkeita samanaikaisesti.  -toiminto rajoittaa koko yksikön tehoa. Kun painat tätä painiketta, kaukosäätimen näytössä näkyy seuraava:



- Rajoitettu maksimiteho on  -tilassa pienempi kuin  -tilassa.
- Jos haluat peruuttaa tehonrajoitustoiminnon, paina mode ja sleep samanaikaisesti, kunnes kaukosäätimessä oleva kuvake ei enää näy.
- Kun kaukosäädin kytketään pois päältä, tehonrajoitustoiminto peruutetaan. Jos haluat aktivoida toiminnon, paina tätä painiketta uudelleen.
- Jos nykyinen teho on pienempi kuin  -tilan maksimiteho, tehoa ei rajoiteta kyseiseen tilaan siirtymisen jälkeen.
- Mallissa, jossa on yksi ulkoyksikkö ja kaksi sisäyksikköä, jos jossakin sisäyksiköistä otetaan tehonrajoitustoiminto käyttöön, ulkoyksikkö siirtyy asetettuun sisäyksikön tehonrajoitustilaan. Kun kaksi sisäyksikköä siirtyy tehonrajoitustilaan, ulkoyksikön tehoa rajoitetaan kahden sisäyksikön alhaisemman tehon mukaan.

KAUKOSÄÄTIMEN PARISTOJEN VAIHTO

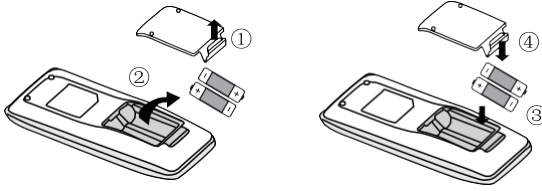

1. Nosta kantta nuolen suuntaan (kuvan 1 ① osoittamalla tavalla).
2. Poista alkuperäiset paristot (kuvan 1 ② osoittamalla tavalla).
3. Aseta molemmat 1,5 V AAA-paristot ja varmista, että plus- ja miinusnavat ovat oikeaan suuntaan (kuvan 2 ③ osoittamalla tavalla).
4. Aseta kansi takaisin paikalleen (kuvan 2 ④ osoittamalla tavalla).

Huom.:

- Suuntaa käytön aikana kaukosäätimen signaali kohti sisäyksikön infrapunavastaanottimen sensoria.
- Lähettimen ja vastaanottoikkunan välinen etäisyys ei saa olla yli 8 metriä, eikä niiden välissä saa olla esteitä.
- Signaaliin tulee helposti häiriöitä huoneessa, jossa on fluoresoiva valaisin tai langaton puhelin. Tällöin kaukosäätimen tulee olla lähellä sisäyksikköä käytön aikana.
- Vaihda tarvittaessa uudet, samanmalliset paristot.
- Kun kaukosäädintä ei käytetä pitkään aikaan, ota paristot pois.
- Jos kaukosäätimen näyttö on sumea tai sitä ei näy, vaihda paristot.

PUHDISTUS JA KUNNOSSAPITO

Varoitus:

- Sähköiskujen välttämiseksi ilmalämpöpumppu on sammutettava ja virta katkaistava ennen puhdistamista.
- Älä puhdista laitetta vedellä. Muutoin voi aiheutua sähköisku.
- Älä puhdistaa ilmalämpöpumppua syttyvällä tai voimakkailla nesteillä, kuten asetooni, bensiini tms.

SISÄYKSİKÖN PINNAN PUHDISTAMINEN

Jos sisäyksikön pinta on likainen, on suositeltavaa pyyhkiä se pehmeällä ja kuivalla tai kostealla liinalla. Varo kuitenkin koskettamasta sisäyksikön lauhduttimen lameleja puhdistuksen aikana.

Huomaa: Älä irrota paneelia sen puhdistamisen aikana.

SUODATTIMEN PUHDISTUS

1. Paneelin avaaminen

Vedä paneelia ulos tiettyyn kulmaan saakka kuvan mukaisesti.

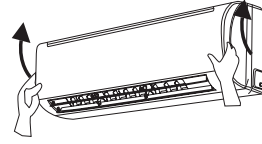

2. Suodattimen poistaminen

Irrota suodatin kuvan osoittamalla tavalla.

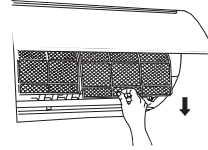

3. Suodattimen puhdistaminen

Käytä suodattimen puhdistamiseen pölynimuria tai vettä. Jos suodatin on erittäin likainen, puhdista se vedellä (alle 45 °C) ja laita se sitten varjoisaan ja viileään paikkaan kuivumaan. Suodattimen tulee olla täysin kuiva ennen kuin se asennetaan takaisin paikalleen.

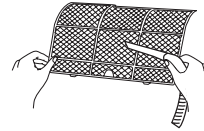

4. Suodattimen asentaminen

Asenna suodatin ja sulje etupaneelin kansi tiukasti.

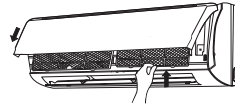

Varoitus:

- Suodatin tulee puhdistaa kolmen kuukauden välein. Jos käyttöympäristössä on runsaasti pölyä, suodatin on ehkä puhdistettava tätä useammin.
- Kun suodatin on irrotettu, älä koske lamelleihin loukkaantumisen välttämiseksi.
- Älä kuivaa suodatinta avotulella tai hiustenkuivaimella. Muutoin sen muoto voi muuttua tai voi aiheutua tulipalon vaara.

FI

TARKISTUS ENNEN KÄYTTÖKAUDEN ALKAMISTA

1. Tarkista, ettei ilman tuloaukoissa ole esteitä.
2. Varmista, että ilmakytkin, pistoke ja pistorasia ovat hyvässä kunnossa.
3. Tarkista, että suodatin on puhdas.
4. Tarkista, onko kondenssiveden tyhjennysputki vaurioitunut.

TARKISTUS KÄYTTÖKAUDEN LOPUSSA

1. Irrota laite virtalähteestä.
2. Puhdista suodatin ja sisäyksikön paneeli

VIANMÄÄRITYS

Ongelma	Mahdolliset syyt	Ratkaisut
Sisäyksikkö ei reagoi kaukosäätimen signaaliin tai kaukosäädin ei toimi.	Onko kaukosäätimen lähellä suuria häiriötekijöitä (kuten staattinen sähkö, vakaa jännite)?	Irrota pistoke. Kytke pistoke uudelleen noin 3 minuutin kuluttua ja käynnistä laite uudelleen.
	Onko kaukosäädin signaalin vastaanottoalueella?	Signaalin vastaanottoalue on 8 m.
	Onko huoneessa esteitä signaalia estämässä?	Poista esteet.
	Osoittaako kaukosäädin sisäyksikön infrapunasensoria kohti?	Valitse oikea kulma ja osoita kaukosäätimellä sisäyksikön infrapunasensoriin.
	Onko kaukosäätimen herkkyys alhainen; sumea näyttö tai ei näyttöä?	Tarkista paristot. Jos paristojen virta on liian vähissä, vaihda ne.
	Ei näyttöä kaukosäädintä käytettäessä?	Tarkista, näyttääkö kaukosäädin vaurioituneelta. Jos se näyttää vaurioituneelta, vaihda se.
Sisäyksiköstä ei tule ilmaa	Onko huoneessa loisteputkivalaisin?	Vie kaukosäädin sisäyksikön lähelle. Sammuta loisteputkivalaisin ja yritä uudelleen.
	Onko sisäyksikön ilmanotto- tai ilmanpoistoaukko tukossa?	Poista esteet.
	Onko sisälämpötila saavuttanut asetetun lämpötilan lämmitystilassa?	Kun asetettu lämpötila on saavutettu, sisäyksikkö lopettaa ilman puhaltamisen.
Onko lämmitystila päällä?	Kylmän ilman puhaltamisen estämiseksi sisäyksikkö käynnistyy usean minuutin viiveellä. Tämä on normaalia.	

Ilmalämpöpumppu ei toimi	Saako laite virtaa?	Odota virran takaisinkytkentää.
	Onko pistoke löysällä?	Laita pistoke pistorasiaan.
	Onko virtakytkin tai sulake lauennut?	Käännä asiantuntijan puoleen ilmakytkimen tai sulakkeen vaihtamiseksi.
	Onko johdotuksessa toimintahäiriö?	Käännä asiantuntijan puoleen sen vaihtamiseksi.
	Onko laite käynnistynyt välittömästi uudelleen käytön lopettamisen jälkeen?	Odota kolme minuuttia ja käynnistä laite uudelleen.
	Onko kaukosäätimen toimintoasetus oikea?	Nollaa toiminto
Sisäyksikön ilmanpoistoaukosta tulee vesisumua	Onko sisälämpötila ja sisäilman kosteus korkea?	Sisäilma jäähtyy nopeasti. Jonkin ajan kuluttua sisälämpötila ja ilmankosteus laskevat ja sumu häviää.
Lämpötilaa ei saa säädettyä.	Toimiiko laite automaattisessa tilassa?	Automaattisessa tilassa lämpötilaa ei voi säätää. Vaihda toimintatilaa, jos lämpötilaa on säädettävä.
	Onko haluttu lämpötila lämpötila-alueen ulkopuolella?	Lämpötila-alue: 16–30. lämmitystilassa 8–30 °C.
Jäähdytyksen (lämmityksen) teho ei ole hyvä.	Onko jännite liian alhainen?	Odota, kunnes jännite palautuu normaaliksi.
	Onko suodatin likainen?	Puhdista suodatin.
	Onko asetettu lämpötila oikealla alueella?	Säädä lämpötila sopivalle alueelle.
	Ovatko ovi ja/tai ikkuna auki?	Sulje ovet ja ikkunat.

Laitteesta vapautuu hajua	Onko huoneessa hajunlähde, kuten huonekasveja, huonekaluja tai savukkeita.	Poista hajunlähde. Puhdista suodatin. Mikäli haju ei poistu, ole yhteydessä valtuutettuun huoltoon.
Ilmalämpöpumppu toimii epänormaalisti	Onko ympäristössä häiriöitä, kuten ukkosta, langattomia laitteita ym?	Katkaise laitteesta virta, kytke virta uudelleen ja käynnistä laite uudelleen.
Virtaavalta vedeltä kuulostavaa melua.	Onko ilmalämpöpumppu juuri kytketty päälle tai pois päältä?	Ääni johtuu laitteen sisällä virtaavasta jäähdytysaineesta ja on normaalia.
Nakuttava ääni	Onko ilmalämpöpumppu juuri kytketty päälle tai pois päältä?	Tämä on kitkan ääni. Se aiheutuu paneelin tai muiden osien laajenemisesta ja/tai kutistumisesta lämpötilan muutoksen vuoksi.



TAKUU

Wilfa myöntää tälle tuotteelle seitsemän (7) vuoden takuun ostopäivämäärästä alkaen. Takuu kattaa valmistusvirheet ja takuuaikana ilmenevät viat. Ostokuitti toimii todisteena jälleenmyyjälle takuuvaatimusten esittämisen yhteydessä.

Takuu koskee ainoastaan yksityiskäyttöön ostettuja ja yksityiskäytössä olleita tuotteita. Takuu ei ole voimassa, jos tuotetta on käytetty kaupallisesti. Takuu ei ole voimassa, jos tuotetta on käytetty väärin, huolimattomasti tai Wilfan antamien ohjeiden vastaisesti tai jos tuotetta on muutettu tai korjattu valtuuttamattomalla tavalla. Takuu ei koske myöskään tuotteen normaalia kulumista, väärinkäyttöä, huollon puutetta, väärän sähköjännitteen käyttöä tai mikäli asentaja ei ole TUKES:n valtuuttama asentaja, eikä:

- Tuotteen ylikuormittamista
- Normaalisti kuluvia osia
- Osia, jotka pitääkin vaihtaa säännöllisesti (esim. suodatin, paristo jne.)

FI

Käyttöohje on saatavana myös verkkosivustoltamme osoitteessa wilfa.fi

TUOTETIEDOT

220-240 V ~ 50 Hz

TUKI JA VARAOSAT

Tukiasioissa vieraile osoitteessa **wilfa.fi** ja tutustu asiakaspalvelu- ja tukisivuumme. Sieltä löydät usein kysytyt kysymykset, varaosat, vinkit ja neuvot sekä kaikki yhteystietomme.

KIERRÄTYS



Tämä merkki osoittaa, että laitetta ei saa hävittää missään EU:n alueella talousjätteen mukana. Laitte tulee kierrättää vastuullisesti ja kestävän kehityksen periaatteiden mukaisesti, jottei ympäristölle ja ihmisten terveydelle aiheudu haittaa. Kierrätä käytetty laite viemällä se keräyspisteeseen tai palauttamalla se tuotteen jälleenmyyjälle. Sieltä se ohjataan käsiteltäväksi ympäristön kannalta turvallisella tavalla ihan ilmaiseksi.

FI