



# Asennusopas

## Daikin-huoneilmastointilaite



FTXTP25M5V1B  
FTXTP35M5V1B  
ATXTP25M5V1B  
ATXTP35M5V1B

Asennusopas  
Daikin-huoneilmastointilaite

Suomi

- CE - DECLARACIONE-DE-CONFORMIDAD
- CE - DICHIARAZIONE-DE-CONFORMITA
- CE - ДИКЛІРАЦІЯ-ПРО-ВІДПОВІДНІСТЬ
- CE - CONFORMITÄTSERKLÄRUNG

**Daikin Europe N.V.**

- 01 (en) declares under its sole responsibility that the products to which this declaration relates;
- 02 (fr) déclare sous sa seule responsabilité que les produits à laquelle cette déclaration s'applique;
- 03 (de) erklärt auf seine alleinige Verantwortung, daß die Produkte auf die sich diese Erklärung bezieht, bestimmt ist;
- 04 (es) declara bajo su única responsabilidad que los productos a los que hace referencia la declaración;
- 05 (it) dichiara sotto la propria responsabilità che i prodotti cui questa dichiarazione si riferisce;
- 06 (nl) verklaart hierbij te eigen oorspronkelijk verantwoordelijkheid dat de producten waarnaar deze verklaring betrekking heeft;
- 07 (pl) oświadczam, że odpowiedzialność za zgodność z tym oświadczeniem i niniejszym oświadczeniem ma wyłącznie ja;
- 08 (pt) declara sob a sua exclusiva responsabilidade que os produtos a que esta declaração se refere;

- CE - DECLARACIÓN-DE-CONFORMIDAD
- CE - ЗАЯВЛЕНИЕ-О-СОБЛЮДЕНИИ
- CE - OVIJESITSEMI-SESKERKLERING
- CE - FÖRSÄKRAN-OM-ÖVERENSÄMMELSE

- 09 (en) заверяет, исключительно под свою ответственность, что изделия, к которому относится настоящее заявление;
- 10 (fr) déclare sous sa seule responsabilité que les produits à laquelle cette déclaration s'applique;
- 11 (de) erklärt auf seine alleinige Verantwortung, daß die Produkte auf die sich diese Erklärung bezieht, bestimmt ist;
- 12 (es) declara bajo su única responsabilidad que los productos a los que hace referencia la declaración;
- 13 (it) dichiara sotto la propria responsabilità che i prodotti cui questa dichiarazione si riferisce;
- 14 (nl) verklaart hierbij te eigen oorspronkelijk verantwoordelijkheid dat de producten waarnaar deze verklaring betrekking heeft;
- 15 (pl) oświadczam, że odpowiedzialność za zgodność z tym oświadczeniem i niniejszym oświadczeniem ma wyłącznie ja;
- 16 (pt) declara sob a sua exclusiva responsabilidade que os produtos a que esta declaração se refere;

- CE - IZJAVA O SKLADENOSTI
- CE - MEGFELHETSEGI-ÁNYILATKOZÁS
- CE - DECLARAȚIE DE CONFORMITATE

- 17 (en) declares under its sole responsibility that the products to which this declaration relates;
- 18 (fr) déclare sous sa seule responsabilité que les produits à laquelle cette déclaration s'applique;
- 19 (de) erklärt auf seine alleinige Verantwortung, daß die Produkte auf die sich diese Erklärung bezieht, bestimmt ist;
- 20 (es) declara bajo su única responsabilidad que los productos a los que hace referencia la declaración;
- 21 (it) dichiara sotto la propria responsabilità che i prodotti cui questa dichiarazione si riferisce;
- 22 (nl) verklaart hierbij te eigen oorspronkelijk verantwoordelijkheid dat de producten waarnaar deze verklaring betrekking heeft;
- 23 (pl) oświadczam, że odpowiedzialność za zgodność z tym oświadczeniem i niniejszym oświadczeniem ma wyłącznie ja;
- 24 (pt) declara sob a sua exclusiva responsabilidade que os produtos a que esta declaração se refere;

**FTXTP25M5V1B, FTXTP35M5V1B, ATXTP25M5V1B, ATXTP35M5V1B,**

- 01 are in conformity with the following standard(s) or other normative document(s), provided that these are used in accordance with our instructions;
- 02 (en) den folgenden Norm(en) oder einem anderen Normdokument oder Dokumenten entsprechen, vorausgesetzt, daß sie gemäß unseren Anweisungen eingesetzt werden;
- 03 sont conformes à l(au)x norme(s) ou autre(s) document(s) normatifs, pour autant qu'ils soient utilisés conformément à nos instructions;
- 04 conform de volgend(e) norm(en) of één of meer andere bindende documenten zijn, op voorwaarde dat ze worden gebruikt overeenkomstig onze instructies;
- 05 están en conformidad con la(s) siguiente(s) norma(s) u otro(s) documento(s) normativo(s), siempre que sean utilizados de acuerdo con nuestras instrucciones;
- 06 sono conformi all(elle) seguente(s) standardi (o altro) documenti) a carattere normativo, a patto che vengano usati in conformità alle nostre istruzioni;
- 07 élvon egybejár a (a) (ok) (vagy több) normával (ok) (vagy több) szabvánnyal, amennyiben a (a) (ok) (vagy több) szabvány (ok) (vagy több) szabványt a (a) (ok) (vagy több) szabvány szerinti előírásokkal használják.

**EN60335-2-40,**

- 01 (en) the provisions of;
- 02 gemäß den Vorschriften der;
- 03 conformément aux stipulations des;
- 04 overeenkomstig de bepalingen van;
- 05 σύμφωνα με τις διατάξεις των;
- 06 secondo le disposizioni per;
- 07 de afwijkingen van de bepalingen van;
- 08 de afwijkingen van de bepalingen van;
- 09 в соответствии с положениями;

- 01 Not\* as set out in <A> and judged positively by <B>
- 02 Hinweis\* wie in <A> angegeben und von <B> positiv beurteilt gemäß Zertifikat <C>
- 03 Remark\* te que défini dans <A> et évalué positivement par <B>
- 04 Bemerk\* zoals vermeld in <A> en positief beoordeeld door <B>
- 05 Nota\* como se establece en <A> y es valorado positivamente por <B>

- 06\*\* H Daikin Europe N.V. is authorised to compile the Technical Construction File.
- 07\*\* H Daikin Europe N.V. is authorised to compile the Dossier de Construction Technique.
- 08\*\* H Daikin Europe N.V. is authorised to compile the Dossier de Construction Technique.
- 09\*\* H Daikin Europe N.V. is authorised to compile the Dossier de Construction Technique.
- 10\*\* H Daikin Europe N.V. is authorised to compile the Dossier de Construction Technique.
- 11\*\* H Daikin Europe N.V. is authorised to compile the Dossier de Construction Technique.
- 12\*\* H Daikin Europe N.V. is authorised to compile the Dossier de Construction Technique.

- 09 (en) заверяет, исключительно под свою ответственность, что изделия, к которому относится настоящее заявление;
- 10 (fr) déclare sous sa seule responsabilité que les produits à laquelle cette déclaration s'applique;
- 11 (de) erklärt auf seine alleinige Verantwortung, daß die Produkte auf die sich diese Erklärung bezieht, bestimmt ist;
- 12 (es) declara bajo su única responsabilidad que los productos a los que hace referencia la declaración;
- 13 (it) dichiara sotto la propria responsabilità che i prodotti cui questa dichiarazione si riferisce;
- 14 (nl) verklaart hierbij te eigen oorspronkelijk verantwoordelijkheid dat de producten waarnaar deze verklaring betrekking heeft;
- 15 (pl) oświadczam, że odpowiedzialność za zgodność z tym oświadczeniem i niniejszym oświadczeniem ma wyłącznie ja;
- 16 (pt) declara sob a sua exclusiva responsabilidade que os produtos a que esta declaração se refere;

- 08 estão em conformidade com a(s) seguinte(s) norma(s) ou outro(s) documento(s) normativo(s), desde que estes sejam utilizados de acordo com as nossas instruções;
- 09 corresponden a la(s) siguiente(s) norma(s) u otro(s) documento(s) normativo(s), siempre que se usen de acuerdo con nuestras instrucciones;
- 10 överensstämmer med följande standard(er) eller andra normativa dokument, under förutsättning att användning sker överensstämmelse med våra instruktioner;
- 11 respektive följande standard(er) eller andra normativa dokument, under förutsättning att användning sker överensstämmelse med våra instruktioner;
- 12 respectie uitsij er i overeenstemmelse met volgende standard(en) of andere normatieve document(en), onder voorwaarde dat zij worden gebruikt overeenkomstig onze instructies;
- 13 vaskatár a következő standard(ek) és/más előírási dokument(um)nak, amennyiben a (a) (ok) (vagy több) szabvány (ok) (vagy több) szabványt a (a) (ok) (vagy több) szabvány szerinti előírásokkal használják.
- 14 za predložku, že jsou v souladu s našimi pokyny, obdobně následujícím normám nebo normativním dokumentům;
- 15 u skladu sa s následujícím normami (a) (ok) (vagy több) szabvány (ok) (vagy több) szabványt a (a) (ok) (vagy több) szabvány szerinti előírásokkal használják.

**Low Voltage 2014/35/EU  
Electromagnetic Compatibility 2014/30/EU  
Machinery 2006/42/EC**

- 16 Megjegyzés\* a)1 <A> alapján a)1 <B> igazolta a megfelelést, a)2) <B> alapján a)2) <B> igazolta a megfelelést, a)3) <B> alapján a)3) <B> igazolta a megfelelést
- 17 Utasítás\* a)1 <A> alapján a)1 <B> igazolta a megfelelést, a)2) <B> alapján a)2) <B> igazolta a megfelelést, a)3) <B> alapján a)3) <B> igazolta a megfelelést
- 18 Nót\* a)1 <A> alapján a)1 <B> igazolta a megfelelést, a)2) <B> alapján a)2) <B> igazolta a megfelelést, a)3) <B> alapján a)3) <B> igazolta a megfelelést
- 19 Opomba\* a)1 <A> alapján a)1 <B> igazolta a megfelelést, a)2) <B> alapján a)2) <B> igazolta a megfelelést, a)3) <B> alapján a)3) <B> igazolta a megfelelést
- 20 Märkus\* a)1 <A> alapján a)1 <B> igazolta a megfelelést, a)2) <B> alapján a)2) <B> igazolta a megfelelést, a)3) <B> alapján a)3) <B> igazolta a megfelelést

- 13\*\* Daikin Europe N.V. va autorizată să compileze Dosarul tehnic de construcție.
- 14\*\* Daikin Europe N.V. va autorizată să compileze Dosarul tehnic de construcție.
- 15\*\* Daikin Europe N.V. va autorizată să compileze Dosarul tehnic de construcție.
- 16\*\* Daikin Europe N.V. va autorizată să compileze Dosarul tehnic de construcție.
- 17\*\* Daikin Europe N.V. va autorizată să compileze Dosarul tehnic de construcție.
- 18\*\* Daikin Europe N.V. va autorizată să compileze Dosarul tehnic de construcție.

- CE - IZJAVA O SKLADENOSTI
- CE - VASTANUSKELÄRÄYS
- CE - DECLARAȚIE DE CONFORMITATE

- 17 (en) declares under its sole responsibility that the products to which this declaration relates;
- 18 (fr) déclare sous sa seule responsabilité que les produits à laquelle cette déclaration s'applique;
- 19 (de) erklärt auf seine alleinige Verantwortung, daß die Produkte auf die sich diese Erklärung bezieht, bestimmt ist;
- 20 (es) declara bajo su única responsabilidad que los productos a los que hace referencia la declaración;
- 21 (it) dichiara sotto la propria responsabilità che i prodotti cui questa dichiarazione si riferisce;
- 22 (nl) verklaart hierbij te eigen oorspronkelijk verantwoordelijkheid dat de producten waarnaar deze verklaring betrekking heeft;
- 23 (pl) oświadczam, że odpowiedzialność za zgodność z tym oświadczeniem i niniejszym oświadczeniem ma wyłącznie ja;
- 24 (pt) declara sob a sua exclusiva responsabilidade que os produtos a que esta declaração se refere;

- 18 megfelelnek az alábbi szabvány(ok)nak, vagy egy vagy több szabvány(ok)nak, amennyiben a (a) (ok) (vagy több) szabvány (ok) (vagy több) szabványt a (a) (ok) (vagy több) szabvány szerinti előírásokkal használják.
- 19 megfelelnek az alábbi szabvány(ok)nak, vagy egy vagy több szabvány(ok)nak, amennyiben a (a) (ok) (vagy több) szabvány (ok) (vagy több) szabványt a (a) (ok) (vagy több) szabvány szerinti előírásokkal használják.
- 20 megfelelnek az alábbi szabvány(ok)nak, vagy egy vagy több szabvány(ok)nak, amennyiben a (a) (ok) (vagy több) szabvány (ok) (vagy több) szabványt a (a) (ok) (vagy több) szabvány szerinti előírásokkal használják.
- 21 megfelelnek az alábbi szabvány(ok)nak, vagy egy vagy több szabvány(ok)nak, amennyiben a (a) (ok) (vagy több) szabvány (ok) (vagy több) szabványt a (a) (ok) (vagy több) szabvány szerinti előírásokkal használják.
- 22 megfelelnek az alábbi szabvány(ok)nak, vagy egy vagy több szabvány(ok)nak, amennyiben a (a) (ok) (vagy több) szabvány (ok) (vagy több) szabványt a (a) (ok) (vagy több) szabvány szerinti előírásokkal használják.
- 23 megfelelnek az alábbi szabvány(ok)nak, vagy egy vagy több szabvány(ok)nak, amennyiben a (a) (ok) (vagy több) szabvány (ok) (vagy több) szabványt a (a) (ok) (vagy több) szabvány szerinti előírásokkal használják.
- 24 megfelelnek az alábbi szabvány(ok)nak, vagy egy vagy több szabvány(ok)nak, amennyiben a (a) (ok) (vagy több) szabvány (ok) (vagy több) szabványt a (a) (ok) (vagy több) szabvány szerinti előírásokkal használják.

- 01 Directives as amended;
- 02 Direktiven med senere ændringer;
- 03 Directives, telles que modifiées;
- 04 Richtlijnen, zoals gewijzigd;
- 05 Directives, según se han modificado;
- 06 Direktive, come da modifica;
- 07 Оδηγίες, όπως έχουν τροποποιηθεί;
- 08 Directives, conform amendementen;
- 09 Директива со внесен поправками;
- 10 Direktivet, med senere ændringer;
- 11 Direktive, med frelagna ändringar;
- 12 Direktive, med foretatte ændringer;
- 13 Direktive, zoals aangepast;
- 14 v richtlijn, zoals aangepast;
- 15 Sprijenica, kako je izmijenjena;
- 16 irányelvet, és módosított rendelkezéseit;
- 17 z późniejszych uaktualizacji;
- 18 Direktivet, med senere ændringer;
- 19 Direktive, med frelagna ändringar;
- 20 Direktive, zoals aangepast;
- 21 Direktive, med foretatte ændringer;
- 22 Direktive, zoals aangepast;
- 23 Direktive, med foretatte ændringer;
- 24 Sprijenica, kako je izmijenjena;
- 25 Sprijenica, kako je izmijenjena;

<A>	DAIKIN.TCF.032E12/06-2021
<B>	DEKRA (NB0344)
<C>	2159619.0551-EMC

- 19\*\* Daikin Europe N.V. is authorised to compile the Technical Construction File.
- 20\*\* Daikin Europe N.V. is authorised to compile the Dossier de Construction Technique.
- 21\*\* Daikin Europe N.V. is authorised to compile the Dossier de Construction Technique.
- 22\*\* Daikin Europe N.V. is authorised to compile the Dossier de Construction Technique.
- 23\*\* Daikin Europe N.V. is authorised to compile the Dossier de Construction Technique.
- 24\*\* Daikin Europe N.V. is authorised to compile the Dossier de Construction Technique.
- 25\*\* Daikin Europe N.V. is authorised to compile the Dossier de Construction Technique.



**DAIKIN EUROPE N.V.**

Zandvoordstraat 300, B-8400 Oostende, Belgium



Hiroimitsu Iwasaki  
Director  
Ostend, 1st of June 2021



## Sisällysluettelo

<b>1</b>	<b>Tietoja asiakirjasta</b>	<b>3</b>
1.1	Tietoa tästä asiakirjasta.....	3
<b>2</b>	<b>Asentajaa koskevat turvallisuusohjeet</b>	<b>3</b>
<b>3</b>	<b>Tietoja pakkauksesta</b>	<b>4</b>
3.1	Sisäyksikkö.....	4
3.1.1	Varusteiden poistaminen sisäyksiköstä.....	4
<b>4</b>	<b>Tietoja yksiköstä</b>	<b>5</b>
4.1	Tietoja langattomasta LAN-verkosta.....	5
4.1.1	Langattoman LAN-verkon käyttämisessä huomioitavaa.....	5
4.1.2	Perusparametrit.....	5
<b>5</b>	<b>Yksikön asennus</b>	<b>5</b>
5.1	Asennuspaikan valmisteleminen.....	5
5.1.1	Sisäyksikön asennuspaikan vaatimukset.....	5
5.2	Sisäyksikön kiinnitys.....	6
5.2.1	Asennuslevyn asentaminen.....	6
5.2.2	Reiän poraaminen seinään.....	6
5.2.3	Putkiaukon suojuksen irrottaminen.....	6
5.3	Tyhjennysputkiston liittäminen.....	7
5.3.1	Putkiston liittäminen oikealle puolelle, oikealle puolelle taakse tai oikealle puolelle alas.....	7
5.3.2	Putkiston liittäminen vasemmalle puolelle, vasemmalle puolelle taakse tai vasemmalle puolelle alas.....	7
5.3.3	Tarkistaminen vesivuotojen varalta.....	7
<b>6</b>	<b>Putkiston asennus</b>	<b>7</b>
6.1	Kylmäaineputkiston valmistelu.....	7
6.1.1	Kylmäaineputkiston vaatimukset.....	7
6.1.2	Jäähdytysputkiston eristys.....	8
6.2	Kylmäaineputkiston liitännät.....	8
6.2.1	Kylmäaineputkiston liittäminen sisäyksikköön.....	8
<b>7</b>	<b>Sähköasennus</b>	<b>8</b>
7.1	Tavallisten johdotusosien tekniset tiedot.....	8
7.2	Sähköjohtojen liittäminen sisäyksikköön.....	8
<b>8</b>	<b>Sisäyksikön asennuksen viimeistely</b>	<b>9</b>
8.1	Tyhjennysputkiston, kylmäaineputkiston ja yhteiskytkenäkaapelin eristäminen.....	9
8.2	Putkien vieminen seinän reiän läpi.....	9
8.3	Yksikön kiinnittäminen asennuslevyyn.....	9
<b>9</b>	<b>Langattoman LAN-sovitin asennus</b>	<b>10</b>
9.1	Sovittimen asentaminen.....	10
9.1.1	Sovittimen kytkeminen yksikköön.....	10
9.1.2	Sovittimen asettaminen yksikköön.....	10
9.1.3	Sovittimen toiminnan tarkistaminen.....	11
9.2	Langattoman LAN-verkon asentaminen.....	11
9.2.1	Daikinin Residential Controller -sovelluksen asennus.....	11
<b>10</b>	<b>Käyttöönotto</b>	<b>11</b>
10.1	Tarkistuslista ennen käyttöönottoa.....	11
10.2	Koekäytön suorittaminen.....	11
10.2.1	Koekäytön suorittaminen talvikaudella.....	11
<b>11</b>	<b>Hävittäminen</b>	<b>12</b>
<b>12</b>	<b>Tekniset tiedot</b>	<b>12</b>
12.1	Kytkenäkaavio.....	12
12.1.1	Yhdistetty kytkenäkaavion selitys.....	12

## 1 Tietoja asiakirjasta

## 1.1 Tietoa tästä asiakirjasta



## TIETOJA

Varmista, että käyttäjällä on tulostetut asiakirjat, ja pyydä häntä säilyttämään ne tulevaa tarvetta varten.

## Kohdeyleisö

Valtuutetut asentajat



## TIETOJA

Tämä laite on tarkoitettu ammattilaisten ja koulutettujen käyttäjien käyttöön liikkeissä, kevyessä teollisuudessa ja maataloilla, sekä maallikoiden käyttöön kaupallisissa toimissa ja kotitalouksissa.



## VAROITUS

Varmista, että asennus, huolto, korjaus ja käytetyt materiaalit noudattavat Daikin-ohjeita sekä sovellettavaa lainsäädäntöä ja että niitä suorittavat vain valtuutetut henkilöt. Euroopassa ja alueilla, joissa sovelletaan IEC-standardia, sovellettava standardi on EN/IEC 60335-2-40.

## Asiakirjasarja

Tämä asiakirja on osa asiakirjasarjaa. Asiakirjasarjaan kuuluvat:

## ▪ Yleiset varotoimet:

- Turvallisuusohjeita, jotka on luettava ennen asennusta
- Muoto: Paperi (sisäyksikön laatikossa)

## ▪ Sisäyksikön asennusopas:

- Asennusohjeet
- Muoto: Paperi (sisäyksikön laatikossa)

## ▪ Asentajan viiteopas:

- Asennuksen valmistelu, hyvät menettelytavat, viitetiedot...
- Muoto: Digitaaliset tiedostot osoitteessa <http://www.daikineurope.com/support-and-manuals/product-information/>

Mukana toimitettujen asiakirjojen uusimmat versiot voivat olla saatavilla alueesi Daikin-sivustolta tai jälleenmyyjän kautta.

Alkuperäinen asiakirja on laadittu englanniksi. Kaikki muut kielet ovat käännöksiä.

## Tekniset rakennetiedot

- Uusimpien teknisten tietojen **osajoukko** on saatavana alueelliselta Daikin-sivustolta (julkisesti saatavilla).
- Uusimpien teknisten tietojen **koko sarja** on saatavana kohteesta Daikin Business Portal (todentaminen vaaditaan).

## 2 Asentajaa koskevat turvallisuusohjeet

Noudata aina seuraavia turvallisuusohjeita ja -määräyksiä.

Yksikön asennus (katso "**5 Yksikön asennus**" [► 5])



## VAROITUS

Asennus on annettava ammattilaisen tehtäväksi. Materiaalivalintojen ja asennuksen on noudatettava soveltuva lainsäädäntöä. Euroopassa sovellettava standardi on EN378.

## 3 Tietoja pakkauksesta

### VAROITUS

Laitetta täytyy säilyttää niin, että vältetään mekaaniset vauriot, hyvällä ilmanvaihdolla varustetussa huoneessa, jossa ei ole jatkuvasti toimivia syttymislähteitä (esim. avotuli, toiminnassa oleva kaasutoiminen laite tai toiminnassa oleva sähkölämmitin). Huoneen koon tulee olla yleisissä varotoimissa määritetyn mukainen.

### HUOMAUTUS

Jos seinässä on metallirunko tai -levy, käytä seinään upotettua putkea ja suojusta läpivientireiässä kuumenemisen, sähköiskun tai tulipalon ehkäisemiseksi.

### Putkiston asennus (katso "6 Putkiston asennus" [7])

### HUOMAUTUS

Putkistot ja jaetun järjestelmän liitokset on tehtävä pysyillä liitoksilla tiloissa, joissa oleskelee ihmisiä, lukuun ottamatta liitoksia, joilla putkisto liitetään suoraan sisäyksiköihin.

### VAARA: PALOVAMMOJEN VAARA

### HUOMAUTUS

- Käytä yksikköön kiinnitettyä laippamutteria.
- Levitä kaasuvuodon estämiseksi kylmäaineöljyä vain laipan sisäpuolelle. Käytä R32:lle tarkoitettu kylmäaineöljyä.
- Älä käytä haaroja uudelleen.

### HUOMAUTUS

- ÄLÄ käytä mineraaliöljyä laipoitettuun osaan.
- ÄLÄ koskaan asenna kuivaajaa tähän R32-yksikköön, jotta sen käyttöä voitaisiin taata. Kuivausaine saattaa liueta ja vahingoittaa järjestelmää.

### HUOMAUTUS

- Virheellinen laipoitus voi aiheuttaa kylmäainekaasun vuodon.
- ÄLÄ käytä laippoja uudelleen. Käytä uusia laippoja estämään kylmäainekaasun vuoto.
- Käytä yksikön mukana toimitettuja laippamuttereita. Muiden laippamutterien käyttö voi aiheuttaa kylmäkaasun vuotoja.

### Sähköasennus (katso "7 Sähköasennus" [8])

### VAARA: SÄHKÖISKUN VAARA

### VAROITUS

Käytä AINA moniytimistä kaapelia virransyöttökaapelina.

### VAROITUS

- Ammattitaitoisen sähköasentajan on tehtävä kaikki johdotukset, ja niiden on täytettävä sovellettavan lainsäädännön määräykset.
- Tee sähköliitännät kiinteään johdotukseen.
- Kaikkien paikan päällä hankittavien komponenttien ja kaikkien sähköasennusten on täytettävä soveluttavan lainsäädännön määräykset.

### VAROITUS

- Jos virransyötöstä puuttuu tai on vääränlainen nollajohdin, laitteisto voi rikkoutua.
- Suorita maadoitus oikein. ÄLÄ maadoita yksikköä vesijohtoon, ylijännitesuojaan tai puhelimen maahan. Epätäydellinen maadoitus voi aiheuttaa sähköiskun.
- Asenna vaaditut sulakkeet tai virtakatkaisimet.
- Kiinnitä sähköjohdot kaapelisiteillä niin, että ne EIVÄT ole yhteydessä teräviin reunoihin tai putkistoon, etenkin korkeapainepuolella.
- ÄLÄ käytä teipattuja johtoja, kerrattuja johtimia, jatkojohtoja tai liitäntää tähtijärjestelmästä. Ne voivat aiheuttaa ylikuumentumisen, sähköiskun tai tulipalon.
- ÄLÄ asenna vaihekondensaattoria, koska tässä yksikössä on invertteri. Vaihekondensaattori heikentää suorituskykyä ja voi aiheuttaa onnettomuuksia.

### VAROITUS

Käytä kaikkien napojen irtikytkentä tyyppistä katkaisinta, jossa katkojan kärkiväli on vähintään 3 mm ja joka tarjoaa täyden katkaisun ylijänniteluokassa III.

### VAROITUS

Jos virransyöttöjohto on vaurioitunut, se täytyy antaa valmistajan, sen huoltoedustajan tai vastaavan pätevä henkilön vaihdettavaksi vaaratilanteiden välttämiseksi.

### VAROITUS

Älä liitä virtalähdettä sisäyksikköön. Se saattaa aiheuttaa sähköiskun tai tulipalon.

### VAROITUS

- Älä käytä paikallisesti ostettuja sähköosia tuotteen sisällä.
- Älä haaroita tyhjennuspumpun yms. virtalähdettä riviliitimestä. Se saattaa aiheuttaa sähköiskun tai tulipalon.

### VAROITUS

Pidä yhteiskytkentäjohto etäällä kupariputkista, joita ei ole lämpöeristetty, sillä nämä putket tulevat hyvin kuumiksi.

### Langattoman LAN-sovitin asennus (katso "9 Langattoman LAN-sovitin asennus" [10])

### VAARA: SÄHKÖISKUN VAARA

- Katkaise virransyöttö ennen sovitin asentamista.
- Älä käsittele sovitinta märin käsin.
- Älä anna sovitin kastua.
- Älä pura, muuta tai korjaa sovitinta.
- Pidä kiinni liittimestä, kun irrotat liitäntäjohtinta.
- Katkaise virransyöttö, mikäli sovitin vaurioituu.

## 3 Tietoja pakkauksesta

### 3.1 Sisäyksikkö

#### 3.1.1 Varusteiden poistaminen sisäyksiköstä

1 Poista:

- pakkauksen pohjalla oleva tarvikepussi,
- sisäyksikön takapuolelle kiinnitetty asennuslevy.

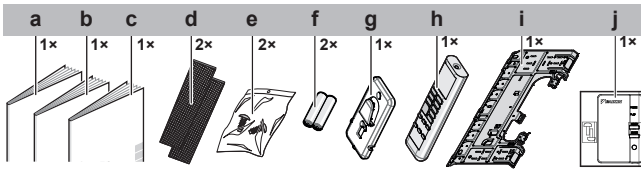

- a Asennusopas
- b Käyttöopas
- c Yleiset varoitimet
- d Titaaniapatiittihajunpoistosuodatin ja hopeahiukkassuodatin (Ag-ionisuodatin)
- e Sisäyksikön kiinnitysruuvi (M4×12L). Katso "8.3 Yksikön kiinnittäminen asennuslevyyn" [9].
- f Paristo AAA.LR03 (alkali) käyttöliittymää varten
- g Käyttöliittymän pidin
- h Käyttöliittymä
- i Asennuslevy
- j Langaton LAN-sovitin (vain malli FTXTM-M, saatavana malliin ATXTM-M lisävarusteena)

## 4 Tietoja yksiköstä

**VAROITUS: LIEVÄSTI TULENARKKAA MATERIAALIA**  
Yksikön sisällä oleva kylmäaine on lievästi tulenarkkaa.

### 4.1 Tietoja langattomasta LAN-verkosta

- FTXTM-M-yksiköissä langaton LAN-sovitin on tarvepussissa.
- ATXTM-M-yksiköissä langaton LAN-sovitin on lisävaruste.

Tarkemmat tekniset tiedot, asennusohjeet, asetusmenetelmät, usein kysytyt kysymykset, yhdenmukaisuusvakuutus ja tämän oppaan uusien versio ovat osoitteessa [app.daikineurope.com](http://app.daikineurope.com).



**TIETOJA**

- Daikin Industries Czech Republic s.r.o. vakuuttaa täten, että tämän yksikön sisällä olevan radiolaitteiston tyyppi on direktiivin 2014/53/EU mukainen.
- Yksikköä pidetään yhdistettynä laitteena direktiivin 2014/53/EU määritelmän mukaisesti.

**TIETOJA**

Asenna langaton LAN-sovitin, kun sisäyksikön asennus on suoritettu. Katso "9 Langattoman LAN-sovitin asennus" [10].

#### 4.1.1 Langattoman LAN-verkon käyttämisessä huomioitavaa

ÄLÄ käytä lähellä seuraavia:

- Lääkinnälliset laitteet.** Esim. henkilöt, jotka käyttävät sydämentahdistimia tai defibrillaattoreita. Tämä tuote voi aiheuttaa sähkömagneettisia häiriöitä.
- Automaattiohjatut laitteet.** Esim. automaattiovet tai palohälytinallaiteisto. Tämä tuote voi aiheuttaa laitteiston virheellistä käyttäytymistä.
- Mikroaaltouuni.** Se voi vaikuttaa WLAN-tiedonsiirtoon.

### 4.1.2 Perusparametrit

Mikä	Arvo
Taajuusalue	2400 MHz ~ 2483,5 MHz
Radioprotokolla	IEEE 802.11b/g/n
Radiotaajuuskanava	1~11
Lähtöteho	0 dBm ~ 18 dBm
Pätösäteilyteho	17 dBm (11b) / 13 dBm (11g) / 12 dBm (11n)
Virtalähde	DC 14 V / 100 mA

## 5 Yksikön asennus

**TIETOJA**

Jos et ole varma, miten yksikön osia avataan tai suljetaan (etupaneeli, sähköjohtorasia, etusäleikkö yms.), katso avaamis- ja sulkemisohteet asentajan viiteoppaasta.

**VAROITUS**

Asennus on annettava ammattilaisen tehtäväksi. Materiaalivalintojen ja asennuksen on noudatettava soveltuvaa lainsäädäntöä. Euroopassa sovellettava standardi on EN378.

### 5.1 Asennuspaikan valmisteleminen

**VAROITUS**

Laitetta täytyy säilyttää niin, että vältetään mekaaniset vauriot, hyvällä ilmanvaihdolla varustetussa huoneessa, jossa ei ole jatkuvasti toimivia syttymislähteitä (esim. avotuli, toiminnassa oleva kaasutoiminen laite tai toiminnassa oleva sähkölämmitin). Huoneen koon tulee olla yleisissä varoimissa määritetyn mukainen.

#### 5.1.1 Sisäyksikön asennuspaikan vaatimukset

**TIETOJA**

Äänenpainetaso on alle 70 dBA.

- Ilmavirta.** Huolehdi siitä, että mikään ei tuki ilmavirtaa.
- Vedenpoisto.** Varmista, että kondenssivesi pääsee poistumaan asianmukaisesti.
- Seinän eristys.** Jos seinän lämpötila ylittää 30°C ja suhteellinen kosteus on enemmän kuin 80% tai jos seinään johdetaan raikasta ilmaa, tarvitaan lisäeristys (vähintään 10 mm:n paksuinen polyeteenivaahto).
- Seinän lujuus.** Tarkista, onko seinä tai lattia riittävän tukeva kestämään yksikön painon. Jos tästä ei ole täyttä varmuutta, vahvista seinää tai lattiaa ennen yksikön asentamista.
- Etäisyys.** Asenna yksikkö vähintään 1,8 m:n etäisyydelle lattiasa ja pidä mielessä seuraavat vaatimukset, jotka koskevat etäisyyksiä seinistä ja katosta:

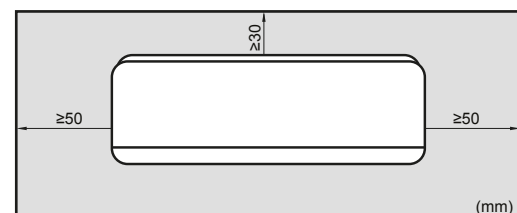

## 5 Yksikön asennus

### 5.2 Sisäyksikön kiinnitys

#### 5.2.1 Asennuslevyn asentaminen

- 1 Asenna asennuslevy tilapäisesti.
- 2 Suorista asennuslevy.
- 3 Merkitse porauskohtien keskipisteet seinään käyttämällä mittanauhaa. Aseta mittanauhan pää symbolin ▷ kohdalle.
- 4 Viimeistele asennus kiinnittämällä asennuslevy seinään M4×25L-ruuveilla(hankitaan erikseen).

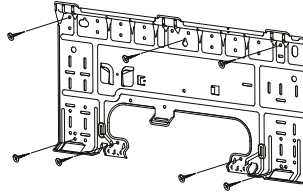

#### TIETOJA

Irrotettua putkiaukon suojusta voidaan säilyttää asennuslevyn taskussa.

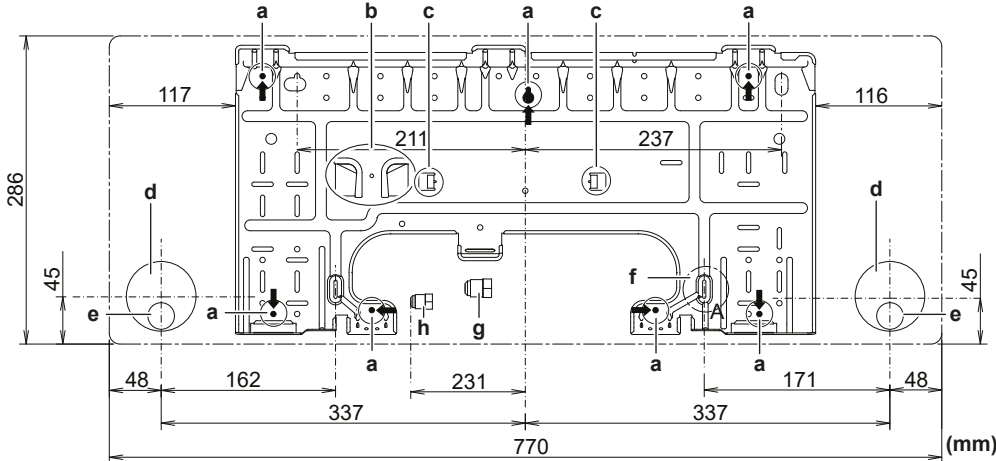

- a Asennuslevyn suositellavat kiinnityskohdat  
b Tasku putkiaukon suojusta varten  
c Kielekkeet vesivaa'an asettamista varten  
d Reikä läpi seinän Ø65 mm

- f Mittanauhan paikka symbolin ▷ kohdalla  
g Kaasuputken pää  
h Nesteputken pää  
e Tyhjennysletkun paikka

#### 5.2.2 Reiän poraaminen seinään



#### HUOMAUTUS

Jos seinässä on metallirunko tai -levy, käytä seinään upotettua putkea ja suojusta läpivientireiässä kuumenemisen, sähköiskun tai tulipalon ehkäisemiseksi.



#### HUOMIO

Putkien ympärillä olevat raot on tiivistettävä tiivistemateriaalilla (hankittava erikseen) vesivuotojen ehkäisemiseksi.

- 1 Poraaja seinään 65 mm:n läpivientireikä niin, että se viettää alaspäin kohti ulkopuolta.
- 2 Laita seinään upotettava putki reikään.
- 3 Laita läpivientireiän suojus seinäputkeen.

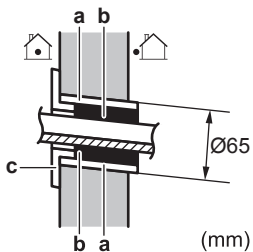

- a Seinään upotettu putki  
b Tiivistemassa  
c Läpivientireiän suojus

- 4 Kun kytkennät, kylmäaineputket ja poistoputki on asennettu, muista tiivistää rako tiivistemassalla.

#### 5.2.3 Putkiaukon suojuksen irrottaminen



#### TIETOJA

Putkiaukon suojus täytyy irrottaa, kun putkisto liitetään oikealle puolelle, oikealle alas, vasemmalle puolella tai vasemmalle alas.

- 1 Leikkaa irti putkiaukon suojus etusäleikön sisäpuolelta lehtisahalla.

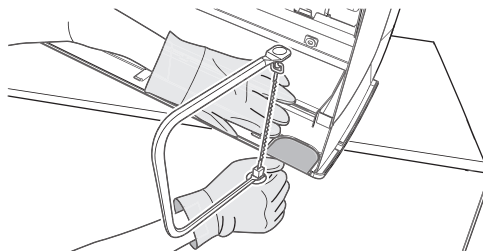

- 2 Poista purseet leikatusta osasta käyttämällä puolipyöreää neulaviilaa.

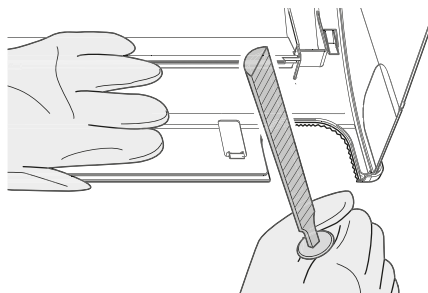

#### HUOMIO

Älä käytä kärkipihtejä putkiaukon suojuksen irrottamiseen, sillä se vaurioittaa etusäleikköä.

## 5.3 Tyhjennysputkiston liittäminen

### 5.3.1 Putkiston liittäminen oikealle puolelle, oikealle puolelle taakse tai oikealle puolelle alas

#### **i** TIETOJA

Tehdasasetus on oikeanpuoleinen putkisto. Irrota vasemmanpuoleista putkistoa varten putkisto oikealta puolelta ja asenna se vasemmalle puolelle.

- 1 Kiinnitä tyhjennysletku vinyyliteipillä kylmäaineputkien alaosaan.
- 2 Kiedo tyhjennysletku ja kylmäaineputket yhteen eristysnauhalla.

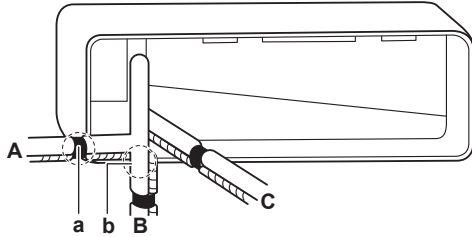

- A Putket oikealla puolella
- B Putket oikealla alhaalla
- C Putket oikealla takana
- a Irrota putkiaukon suojus tästä oikeanpuoleista putkistoa varten
- b Irrota putkiaukon suojus tästä oikealla alhaalla olevaa putkistoa varten

### 5.3.2 Putkiston liittäminen vasemmalle puolelle, vasemmalle puolelle taakse tai vasemmalle puolelle alas

#### **i** TIETOJA

Tehdasasetus on oikeanpuoleinen putkisto. Irrota vasemmanpuoleista putkistoa varten putkisto oikealta puolelta ja asenna se vasemmalle puolelle.

- 1 Irrota eristeen kiinnitysruuvi oikealta puolelta ja irrota tyhjennysletku.
- 2 Irrota tyhjennystulppa vasemmalta puolelta ja kiinnitä se oikealle puolelle.

#### **!** HUOMIO

Älä levitä voiteluöljyä (kylmäaineöljyä) tyhjennystulppaan, kun laitat sitä paikalleen. Tyhjennystulppa voi haurastua ja aiheuttaa vuotamista.

- 3 Asenna tyhjennysletku vasemmalla puolelle ja muista kiristää se kiinnitysruuvilla; muuten vettä saattaa vuotaa.

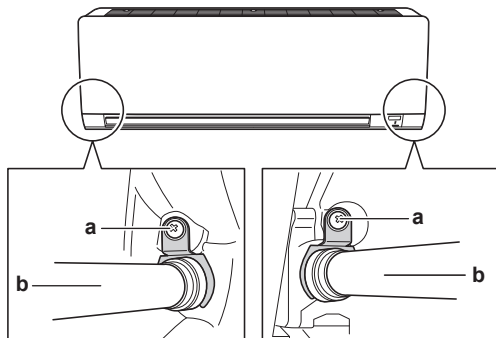

- a Eristeen kiinnitysruuvi
- b Tyhjennysletku

- 4 Kiinnitä tyhjennysletku kylmäaineputkiston alapuolelle vinyyliteipillä.

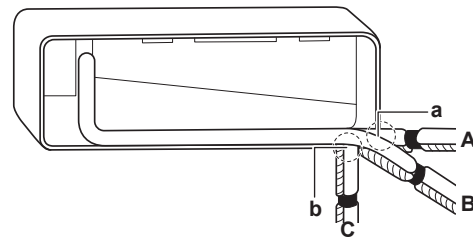

- A Putkisto vasemmalla puolella
- B Putkisto vasemmalla takana
- C Putkisto vasemmalla alhaalla
- a Irrota putkiaukon suojus tästä vasemmanpuoleista putkistoa varten
- b Irrota putkiaukon suojus tästä vasemmalla alhaalla olevaa putkistoa varten

### 5.3.3 Tarkistaminen vesivuotojen varalta

- 1 Irrota ilmansuodattimet.
- 2 Kaada hitaasti noin 1 litra vettä tippavesialtaaseen ja tarkista, vuotaako vettä.

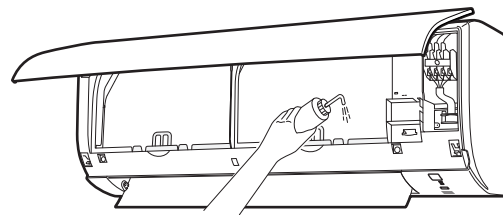

## 6 Putkiston asennus

### 6.1 Kylmäaineputkiston valmistelu

#### 6.1.1 Kylmäaineputkiston vaatimukset



#### HUOMAUTUS

Putkistot ja jaetun järjestelmän liitokset on tehtävä pysyillä liitoksilla tiloissa, joissa oleskelee ihmisiä, lukuun ottamatta liitoksia, joilla putkisto liitetään suoraan sisäyksiköihin.



#### HUOMIO

Putkiston ja muiden paineistettujen osien tulee olla sopivia kylmäaineelle. Käytä fosforihappopelkistettyä, saumatonta kupariputkea kylmäainetta varten.

- Putkien sisällä saa olla vierasta ainetta valmistusöljyt mukaan lukien  $\leq 30$  mg/10 m.

#### Kylmäaineputkiston halkaisija

Käytä samoja halkaisijoita kuin ulkoyksiköiden liitännöissä:

Nesteputkisto	Kaasuputkisto
Ø6,4 mm	Ø9,5 mm

#### Kylmäaineputkiston materiaali

- **Putkiston materiaali:** Fosforihappopelkistetty saumaton kupari.
- **Laippaliitännät:** Käytä vain karkaistua materiaalia.
- **Putkiston temperointiaste ja paksuus:**

Outer diameter (Ø)	Temper grade	Thickness (t) <sup>(a)</sup>	
6.4 mm (1/4")	Annealed (O)	$\geq 0.8$ mm	
9.5 mm (3/8")	Annealed (O)		

## 7 Sähköasennus

<sup>(a)</sup> Sovellettavan lainsäädännön ja yksikön suurimman työpaineen mukaan (katso PS High yksikön nimikilvessä) voidaan tarvita paksumpia putkia.

### 6.1.2 Jäähdytysputkiston eristys

- Käytä polyeteenivaaktoa eristysmateriaalina:
  - lämmönsiirtonopeus välillä 0,041 ja 0,052 W/mK (0,035 ja 0,045 kcal/mh°C)
  - lämmönkesto vähintään 120 °C
- Erityksen paksuus

Putken ulkohalkaisija (Ø <sub>p</sub> )	Erityksen sisähalkaisija (Ø <sub>i</sub> )	Eristyksen paksuus (t)
6,4 mm (1/4")	8~10 mm	≥10 mm
9,5 mm (3/8")	10~14 mm	≥13 mm

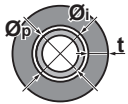

Jos lämpötila on yli 30°C ja suhteellinen kosteus yli 80%, eristemateriaalin tulee olla vähintään 20 mm paksua kondensaation ehkäisemiseksi eristeen pinnalla.

### 6.2 Kylmäaineputkiston liittämät



**VAARA: PALOVAMMOJEN VAARA**

#### 6.2.1 Kylmäaineputkiston liittäminen sisäyksikköön



**VAROITUS: LIEVÄSTI TULENARKAA MATERIAALIA**

Yksikön sisällä oleva kylmäaine on lievästi tulenarkaa.

- Putken pituus.** Pidä kylmäaineputkisto mahdollisimman lyhyenä.
  - Kytke kylmäaineputkisto yksikköön käyttämällä **laippaliitäntöjä**.
  - Eristä** sisäyksikön kylmäaineputkisto, yhteiskytkentäkaapeli ja tyhjennysletku seuraavalla tavalla:

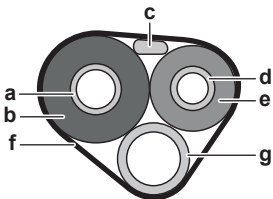

- a Kaasuputki
- b Kaasuputken eristys
- c Yhteiskytkentäkaapeli
- d Nesteputki
- e Nesteputken eristys
- f Eristysnauha
- g Tyhjennysletku



**HUOMIO**

Muista eristää kaikki kylmäaineputket. Paljas putki voi aiheuttaa kondensaatiota.

## 7 Sähköasennus



**VAARA: SÄHKÖISKUN VAARA**



**VAROITUS**

Käytä AINA moniytimistä kaapelia virransyöttökaapelina.



**VAROITUS**

Käytä kaikkien napojen irtikytkentä tyyppistä katkaisinta, jossa katkojan kärkiväli on vähintään 3 mm ja joka tarjoaa täyden katkaisun ylijänniteluokassa III.



**VAROITUS**

Jos virransyöttöjohto on vaurioitunut, se täytyy antaa valmistajan, sen huoltoedustajan tai vastaavan pätevän henkilön vaihdettavaksi vaaratilanteiden välttämiseksi.



**VAROITUS**

Älä liitä virtalähdettä sisäyksikköön. Se saattaa aiheuttaa sähköiskun tai tulipalon.



**VAROITUS**

- Älä käytä paikallisesti ostettuja sähköosia tuotteen sisällä.
- Älä haaroita tyhjennyspumun yms. virtalähdettä riviliittimestä. Se saattaa aiheuttaa sähköiskun tai tulipalon.



**VAROITUS**

Pida yhteiskytkentäjohto etäällä kupariputkista, joita ei ole lämpöeristetty, sillä nämä putket tulevat hyvin kuumiksi.

### 7.1 Tavallisten johdotusosien tekniset tiedot

Komponentti	
Yhteiskytkentäkaapeli (sisäyksikkö↔ulkoyksikkö)	4-ytiminen kaapeli 1,5 mm <sup>2</sup> ~ 2,5 mm <sup>2</sup> , sopii 220~240 V:lle H05RN-F (60245 IEC 57)

### 7.2 Sähköjohtojen liittäminen sisäyksikköön

Sähkötyöt on suoritettava asennusoppaan ja kansallisten määräysten tai menettelytapahjeiden mukaisesti.

- Aseta sisäyksikkö asennuslevyn koukkuihin. Käytä Δ-merkkejä ohjeena.

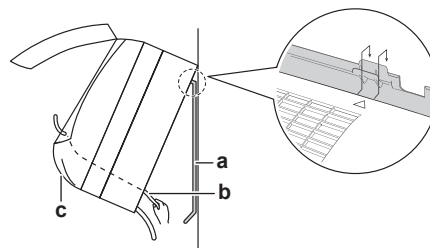

- a Asennuslevy (tarvike)
- b Yhteiskytkentäkaapeli
- c Johdinhajain

- Avaa etupaneeli ja sitten huoltokansi. Katso avaamisohjeet asentajan viiteoppaasta.
- Vie yhteiskytkentäkaapeli ulkoyksiköstä seinän läpivientireiän läpi ja sitten sisäyksikön takaseinän ja etuosan läpi.

**Huomautus:** Jos yhteiskytkentäkaapeli on kuorittu etukäteen, suojaa päät eristysnauhalla.

- Taivuta kaapelin pää ylös.



### HUOMIO

- Varmista, että virtakaapeli ja tiedonsiirtokaapeli ovat erillään. Ne saavat mennä ristiin, mutta ne eivät saa kulkea rinnakkain.
- Sähköisten häiriöiden välttämiseksi kummankin johtimen välisen etäisyyden täytyy olla aina vähintään 50 mm.



### VAROITUS

Huolehdi siitä, että pieneläimet eivät voi käyttää yksikköä suojapaikkanaan. Sähköosia koskettavat pieneläimet voivat aiheuttaa toimintahäiriöitä, savua tai tulipalon.

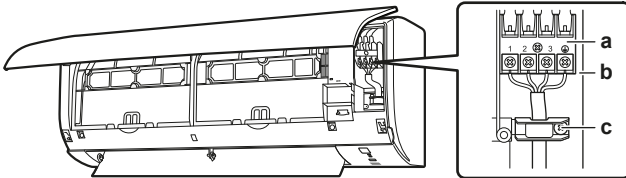

- a Riviliitin
- b Sähkökomponenttiriviliitin
- c Vedonpoistin

- Kuori johtimien päitä noin 15 mm.
- Sovita johtimien värit yhteen sisäyksikön riviliittimien numeroiden kanssa, ja ruuvaa johtimet tiukasti kiinni vastaaviin liittimiin.
- Liitä maajohdin vastaavaan liittimeen.
- Kiinnitä johtimet tiukasti liittimien ruuveilla.
- Varmista vetämällä, että johtimet ovat kunnolla kiinni, ja kiinnitä ne sitten johdinpitimellä.
- Aseta johtimet niin, että huoltokansi sopii kunnolla paikalleen, ja sulje sitten huoltokansi.

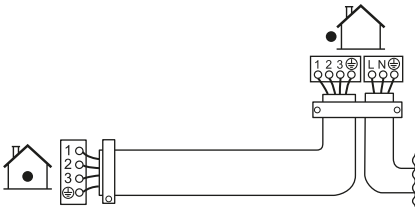

## 8 Sisäyksikön asennuksen viimeistely

### 8.1 Tyhjennysputkiston, kylmäaineputkiston ja yhteiskytentäkaapelin eristäminen

- Kun tyhjennysputkisto, kylmäaineputkisto ja yhteiskytentäkaapeli ovat valmiit. Kiedo kylmäaineputket, yhteiskytentäkaapeli ja tyhjennysletku yhteen eristysnauhalla. Aseta vähintään puolet nauhan leveydestä limittäin jokaisella kierroksella.

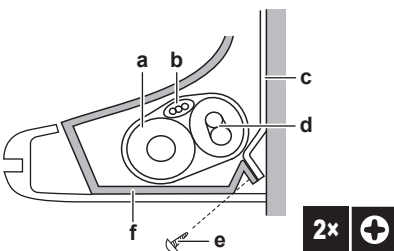

- a Tyhjennysletku



- b Yhteiskytentäkaapeli
- c Asennuslevy (tarvike)
- d Kylmäaineputkisto
- e Sisäyksikön kiinnitysruuvi M4×12L (tarvike)
- f Pohjakehys

### 8.2 Putkien vieminen seinän reiän läpi

- Muotoile kylmäaineputket asennuslevyn putkireittimerkinnän mukaan.

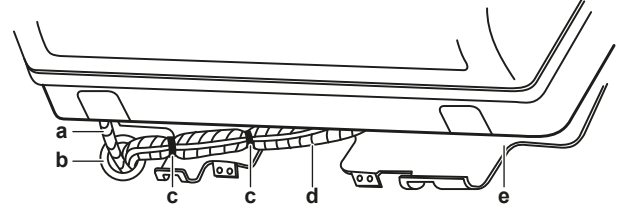

- a Tyhjennysletku
- b Tiivistä tämä reikä tiivistemassalla tai tiivistysaineella
- c Vinyyliteippi
- d Eristysnauha
- e Asennuslevy (tarvike)



### HUOMIO

- Älä taivuta kylmäaineputkia.
- Älä paina kylmäaineputkia alarunkoon tai etusäleikköön.

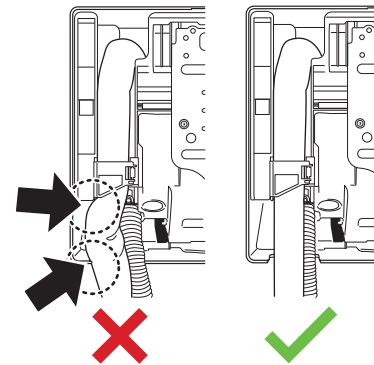

- Vie tyhjennysletku ja kylmäaineputket seinän reiän läpi.

### 8.3 Yksikön kiinnittäminen asennuslevyyn

- Aseta sisäyksikkö asennuslevyn koukkuihin. Käytä △-merkkejä ohjeena.

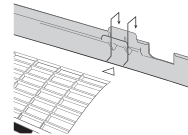

- Paina yksikön alarunkoa molemmin käsin niin, että se asettuu asennuslevyn alakoukkuihin. Varmista, etteivät johdot jää missään kohdassa puristuksiin.

**Huomautus:** Huolehdi siitä, että yhteiskytentäkaapeli ei ota kiinni sisäyksikköön.

- Paina sisäyksikön alareunaa molemmin käsin, kunnes asennuslevyn koukut tarttuvat siihen tukevasti.
- Kiinnitä sisäyksikkö asennuslevyyn 2 sisäyksikön kiinnitysruuvilla M4×12L (tarvike).

### 9 Langattoman LAN-sovitin asennus

- FTXTP-M-yksiköissä langaton LAN-sovitin on tarvikepussissa.
- ATXTP-M-yksiköissä langaton LAN-sovitin on lisävaruste.

#### 9.1 Sovittimen asentaminen



##### VAARA: SÄHKÖISKUN VAARA

- Katkaise virransyöttö ennen sovittimen asentamista.
- Älä käsittele sovittinta märin käsin.
- Älä anna sovittimen kastua.
- Älä pura, muuta tai korjaa sovittinta.
- Pidä kiinni liittimestä, kun irrotat liittäntäjohtinta.
- Katkaise virransyöttö, mikäli sovitin vaurioituu.

#### 9.1.1 Sovittimen kytkeminen yksikköön

- 1 Irrota teippi, jolla liittäntäjohtimen liitin on kiinnitetty.

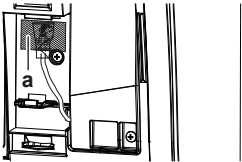

a Teippi

- 2 Leikkaa pidike poikki ja ota liitin pois suojarahkista.

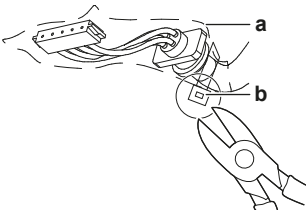

a Suojaholkki  
b Pidike

- 3 Irrota langattoman LAN-sovittimen yläkotelo.

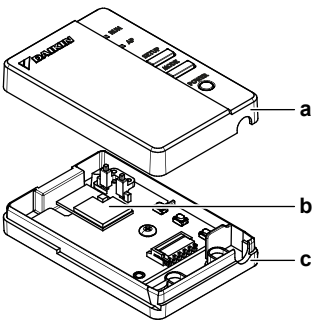

a Yläkotelo  
b Langattoman LAN-sovittimen piirilevy  
c Alakotelo

- 4 Kiinnitä liittäntäjohtimen liitin (valkoinen).

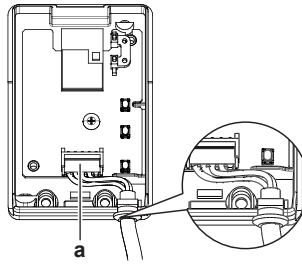

a Liitin

- 5 Kiinnitä liittäntäjohtin sovittinkotelon (alempi) loveen. Huolehdi vedonpoistosta.

- 6 Napsauta yläkotelon yläosa alakotelon yläosassa olevaan pidikkeeseen ja sulje rasia painamalla.

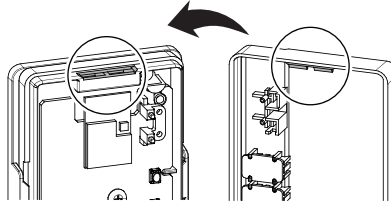

- 7 Kiinnitä yläsovittinkotelo 2 ruuvilla (varuste).

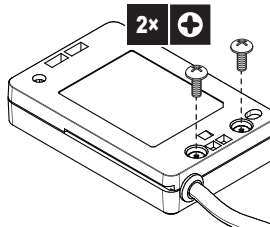

#### 9.1.2 Sovittimen asettaminen yksikköön

- 1 Aseta langaton LAN-sovitin koukkuja vasten.

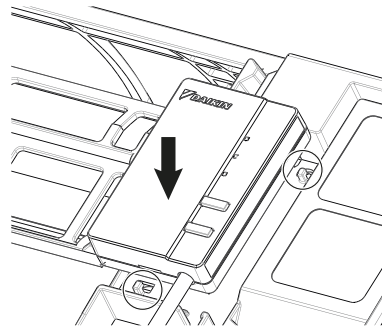

- 2 Lukitse sovitin painamalla sitä alas.

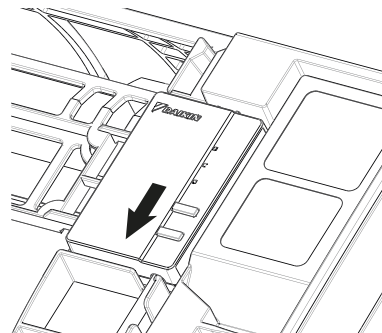

- 3 Irrota sovitin suorittamalla asennusvaiheet päinvastaisessa järjestyksessä.

### 9.1.3 Sovittimen toiminnan tarkistaminen

- 1 Kytke virta ja tarkista, että tuotteen RUN-merkkivalo vilkkuu.

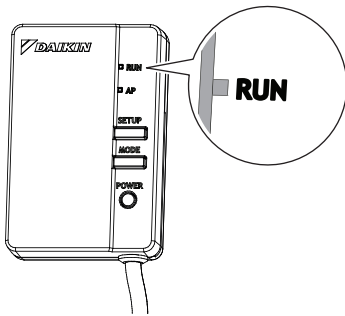

## 9.2 Langattoman LAN-verkon asentaminen

Asiakkaan vastuulla on hankkia:

- Älypuhelin tai tabletti, jossa on vähintään tuettu Android- tai iOS-versio, joka on määritetty osoitteessa [app.daikineurope.com](http://app.daikineurope.com)
- Internet-yhteys ja viestintälaitte, kuten modeemi, reititin tms.
- WLAN-tukiasema.
- Asennettu maksuton Daikin Residential Controller -sovellus.

### 9.2.1 Daikin Residential Controller -sovelluksen asennus

- 1 Avaa:
  - Google Play, jos käytät Android-laitetta.
  - App Store, jos käytät iOS-laitetta.
- 2 Etsi Daikin Residential Controller.
- 3 Asenna näytön ohjeiden mukaan.

## 10 Käyttöönotto



### HUOMIO

**Yleinen käyttöönotton tarkistusluettelo.** Tämän kappaleen käyttöönotto-ohjeiden lisäksi yleinen käyttöönotton tarkistusluettelo on saatavilla myös Daikin Business Portal -palvelusta (todennus vaaditaan).

Yleinen käyttöönotton tarkistusluettelo täydentää tämän luvun ohjeita, ja sitä voidaan käyttää ohjeena ja raportointilomakkeena käyttöönotton ja asiakkaalle luovuttamisen yhteydessä.



### HUOMIO

Käytä yksikköä aina termistorien ja/tai paineanturien-/kytkimien kanssa. Muuten kompressori saattaa palaa.

### 10.1 Tarkistuslista ennen käyttöönottoa

Tarkista ensin alla luetellut kohteet yksikön asennuksen jälkeen. Kun kaikki tarkistukset on tehty, yksikkö täytyy sulkea. Käynnistä yksikkö, kun se on suljettu.

<input type="checkbox"/>	Olet lukenut koko asennusohjeet <b>asentajan viiteoppaan mukaisesti</b> .
<input type="checkbox"/>	<b>Sisäyksiköt</b> on kiinnitetty oikein.
<input type="checkbox"/>	<b>Ulkoyksikkö</b> on kiinnitetty oikein.

<input type="checkbox"/>	<b>Ilman tulo-/lähtöaukko</b> Tarkasta, että ilman tulo- tai lähtöaukon edessä EI ole esteitä (paperia, pahvia tai muuta materiaalia).
<input type="checkbox"/>	<b>Puuttuvia tai väärinpäin kytkettyjä vaihteita</b> EI ole.
<input type="checkbox"/>	<b>Kylmäaineen putket</b> (kaasu ja neste) on lämpöeristetty.
<input type="checkbox"/>	<b>Vedenpoisto</b> Varmista, että vedenpoisto toimii esteettömästi. <b>Mahdollinen seuraus:</b> kondenssivettä saattaa tippua.
<input type="checkbox"/>	Järjestelmä on oikein <b>maadoitettu</b> ja maadoitusliittimet on kiristetty.
<input type="checkbox"/>	<b>Sulakkeet</b> tai paikallisesti asennetut suojalaitteet on asennettu tämän asiakirjan mukaisesti eikä niitä ole ohitettu.
<input type="checkbox"/>	<b>Virransyötön jännitteen</b> vastaa yksikön tunnustietotarran jännitearvoja.
<input type="checkbox"/>	Määritettyjä johtoja käytetään <b>yhteiskytkentäjohtoon</b> .
<input type="checkbox"/>	Sisäyksikkö vastaanottaa <b>käyttöliittymän</b> signaalit.
<input type="checkbox"/>	Kytkinrasiassa EI ole <b>löysiä liitoksia</b> tai vaurioituneita sähköisiä komponentteja.
<input type="checkbox"/>	Kompressorin <b>eristysvastus</b> on OK.
<input type="checkbox"/>	Sisä- ja ulkoyksikön sisällä EI ole <b>vaurioituneita komponentteja</b> tai <b>puristuneita putkia</b> .
<input type="checkbox"/>	<b>Kylmäainevuotoja</b> EI ole.
<input type="checkbox"/>	Asennuksessa on oikea putkikoko ja <b>putket</b> on oikein eristetty.
<input type="checkbox"/>	Ulkoyksikön <b>sulkuventtiilit</b> (kaasu ja neste) ovat kokonaan auki.

## 10.2 Koekäytön suorittaminen

**Edellytys:** Virtalähteen täytyy olla määritetyllä alueella.

**Edellytys:** Koekäyttö voidaan suorittaa jäähdytys- tai lämmitystilassa.

**Edellytys:** Koekäyttö täytyy suorittaa sisäyksikön käyttöoppaan mukaisesti sen varmistamiseksi, että kaikki toiminnot ja osat toimivat kunnolla.

- 1 Valitse jäähdytystilassa alin ohjelmoitava lämpötila. Valitse lämmitystilassa ylin ohjelmoitava lämpötila. Koekäyttö voidaan tarvittaessa poistaa käytöstä.
- 2 Kun koekäyttö on päättynyt, aseta lämpötila normaalille tasolle. Jäähdytystila: 26~28°C, lämmitystila: 20~24°C.
- 3 Järjestelmä lakkaa toimimasta 3 minuuttia yksikön sammuttamisen jälkeen.

### 10.2.1 Koekäytön suorittaminen talvikaudella

Kun ilmastointilaitetta käytetään **Jäähdytys**-tilassa talvella, aseta se koekäyttötilaan seuraavalla tavalla.

- 1 Paina yhtä aikaa **TEMP** ja **OFF**.
- 2 Paina **TEMP**.
- 3 Valitse **7**.
- 4 Paina **FAN**.
- 5 Kytke järjestelmä päälle painamalla **COOL**.

**Tulos:** Koekäyttö päättyy automaattisesti noin 30 minuutin kuluttua.

## 11 Hävittäminen

6 Voit pysäyttää käytön painamalla **OFF**.



### TIETOJA

Eräitä toimintoja ei voi käyttää koekäyttötilassa.

Jos käytön aikana esiintyy sähkökatkos, järjestelmä käynnistyy automaattisesti uudelleen, kun virta palaa.

## 11 Hävittäminen



### HUOMIO

ÄLÄ yritä purkaa järjestelmää itse: järjestelmän purku sekä kylmäaineen, öljyn ja muiden osien käsittelyssä ON noudatettava soveltuva lainsäädäntöä. Yksiköt TÄYTYY käsitellä erikoistuneessa käsittelylaitoksessa uudelleenkäyttöä, kierrätystä ja talteenottoa varten.

## 12 Tekniset tiedot

- Uusimpien teknisten tietojen **osajoukko** on saatavana alueelliselta Daikin-sivustolta (julkisesti saatavilla).
- Uusimpien teknisten tietojen **koko sarja** on saatavana kohteesta Daikin Business Portal (todentaminen vaaditaan).

### 12.1 KytKentäkaavio

KytKentäkaavio toimitetaan yksikön mukana, ja se sijaitsee ulkoyksikön sisäpuolella (ylälevyn alapuoli).

#### 12.1.1 Yhdistetty kytKentäkaavion selitys

Tietoja sovelletuista osista ja numeroinnista on yksikön kytKentäkaaviossa. Osat on numeroitu arabialaisilla numeroilla nousevassa järjestyksessä, ja numerointi esitetään alla olevassa yleiskuvauksessa symbolilla \*\*\*\* osakoodissa.

Symboli	Selitys	Symboli	Selitys
	Suojakatkaisin		Suojamaadoitus
	Liitäntä		Suojamaadoitus (ruuvi)
	Liitin		Tasasuuntain
	Maadoitus		Releliitin
	Kenttäjohdotus		Oikosulkuliitin
	Sulake		Liitin
	Sisäyksikkö		Riviliitin
	Ulkoyksikkö		Johdinpidin
	Vikavirtasuojaja		

Symboli	Väri	Symboli	Väri
BLK	Musta	ORG	Oranssi
BLU	Sininen	PNK	Vaaleanpunainen
BRN	Ruskea	PRP, PPL	Purppura
GRN	Vihreä	RED	Punainen
GRY	Harmaa	WHT	Valkoinen
		YLW	Keltainen

Symboli	Selitys
A*P	Piirilevy
BS*	Painike PÄÄLLÄ/ POIS, käyttökytkin
BZ, H*O	Summeri
C*	Kondensaattori
AC*, CN*, E*, HA*, HE*, HL*, HN*, HR*, MR*_A, MR*_B, S*, U, V, W, X*A, K*R_*, NE	Liitäntä, liitin
D*, V*D	Diodi
DB*	Diodisilta
DS*	DIP-kytkin
E*H	Lämmitin
FU*, F*U, (katso ominaisuudet yksikön sisällä olevasta piirilevystä)	Sulake
FG*	Liitin (rungan maa)
H*	Johdinsarja
H*P, LED*, V*L	Merkkivalo, valodiodi
HAP	LED (huoltomonitori, vihreä)
HIGH VOLTAGE	Suurjännite
IES	Intelligent Eye -anturi
IPM*	Älykäs virtamoduuli
K*R, KCR, KFR, KHuR, K*M	Magneettirele
L	Jännitteinen
L*	Kierukka
L*R	Reaktori
M*	Askelmoottori
M*C	Kompressorin moottori
M*F	Tuuletinmoottori
M*P	Tyhjennispumpun moottori
M*S	Kääntömoottori
MR*, MRCW*, MRM*, MRN*	Magneettirele
N	Nolla
n=*, N=*	Kiertojen määrä ferriittisydämen läpi
PAM	Pulssiampplitudimodulaatio
PCB*	Piirilevy
PM*	Virtamoduuli
PS	Päävirran kytkentä
PTC*	PTC-termistori
Q*	Eristehilatransistori (IGBT)
Q*C	Suojakatkaisin
Q*DI, KLM	Maavuotosuojakatkaisin
Q*L	Ylikuormasuojaja
Q*M	Lämpökytkin
Q*R	Vikavirtasuojaja
R*	Vastus
R*T	Termistori
RC	Vastaanotin
S*C	Rajakytkin
S*L	Uimurikytkin
S*NG	Kylmäainevuodon ilmaisin
S*NPH	Paineanturi (korkea)
S*NPL	Paineanturi (matala)
S*PH, HPS*	Painekytkin (korkea)
S*PL	Painekytkin (matala)

Symboli	Selitys
S*T	Termostaatti
S*RH	Kosteusanturi
S*W, SW*	Käyttökytkin
SA*, F1S	Ylijännitesuoja
SR*, WLU	Signaalin vastaanotin
SS*	Valintakytkin
SHEET METAL	Kytentäriman kiinteä levy
T*R	Muuntaja
TC, TRC	Lähetin
V*, R*V	Varistori
V*R	Diodisilta, eristehilatransistorin (IGBT) virtamoduuli
WRC	Langaton kaukosäädin
X*	Liitin
X*M	Riviliitin (lohko)
Y*E	Elektronisen paisuntaventtiilin käämi
Y*R, Y*S	Käänteinen magneettiventtiilin kierukka
Z*C	Ferriittisydän
ZF, Z*F	Kohinasuodatin

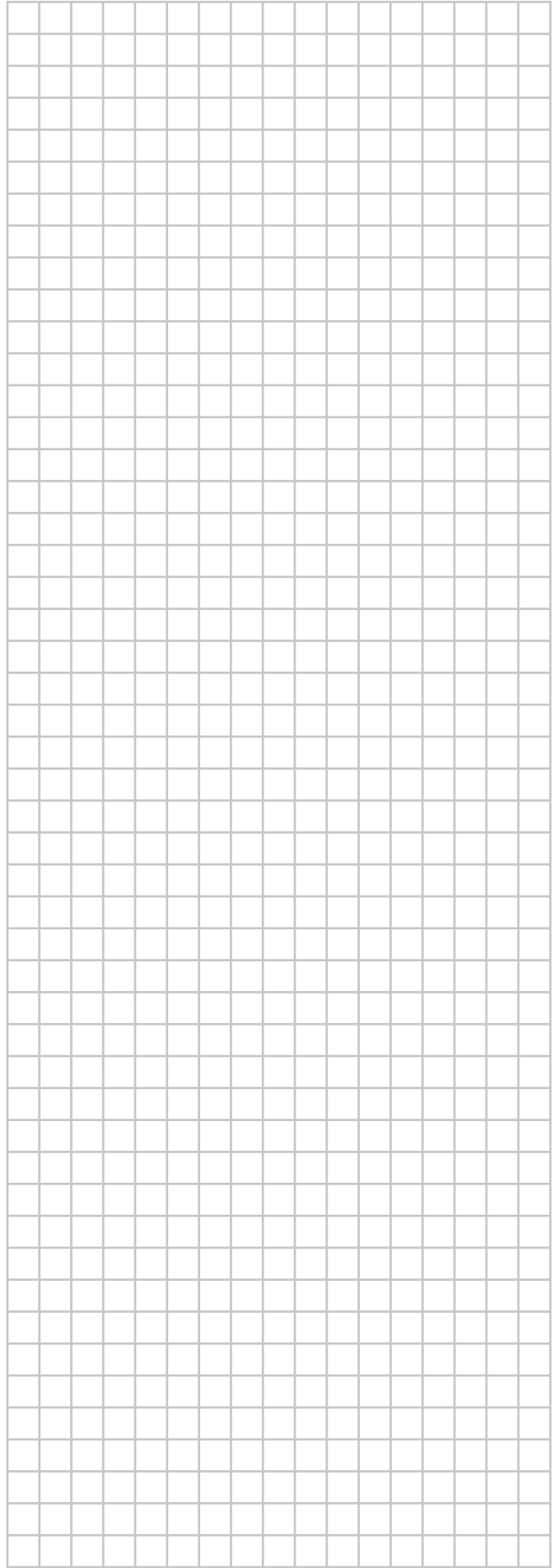
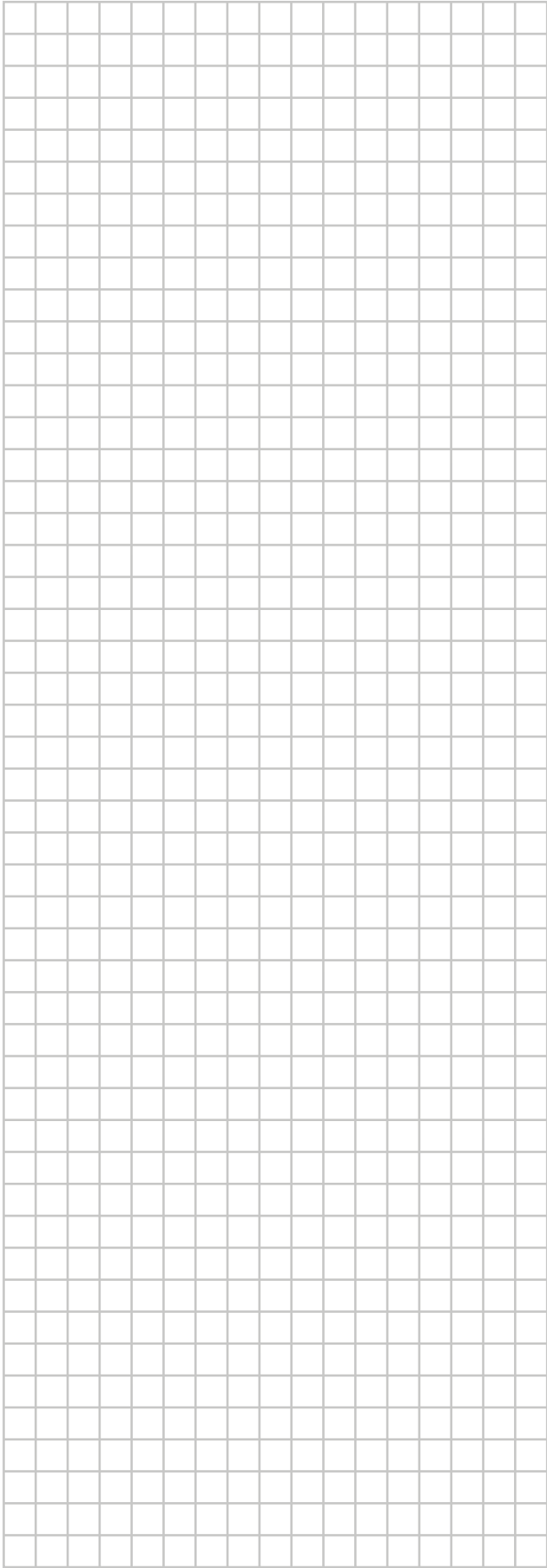

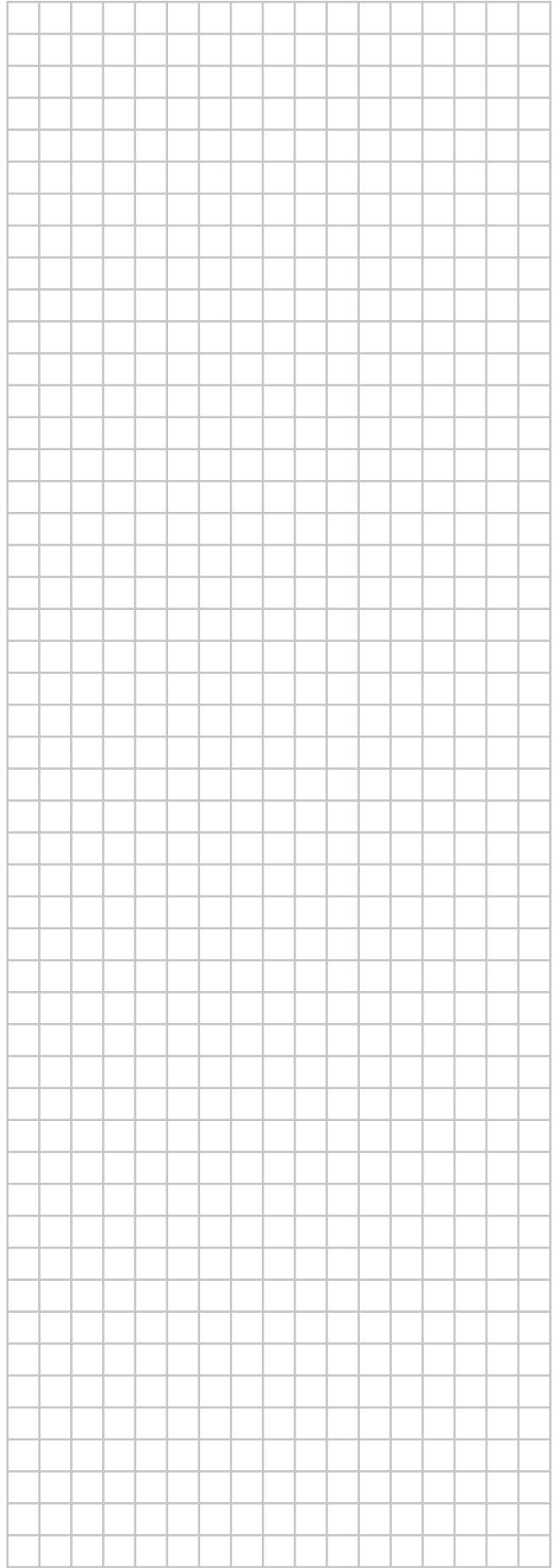



**DAIKIN ISITMA VE SOĞUTMA SİSTEMLERİ SAN.TİC. A.Ş.**

Gülsuyu Mahallesi, Fevzi Çakmak Caddesi, Burçak Sokak, No:20, 34848 Maltepe

İSTANBUL / TÜRKİYE

Tel: 0216 453 27 00

Faks: 0216 671 06 00

Çağrı Merkezi: 444 999 0

Web: [www.daikin.com.tr](http://www.daikin.com.tr)

Copyright 2021 Daikin

**DAIKIN EUROPE N.V.**

Zandvoordestraat 300, B-8400 Oostende, Belgium

3P650253-2B 2021.03