

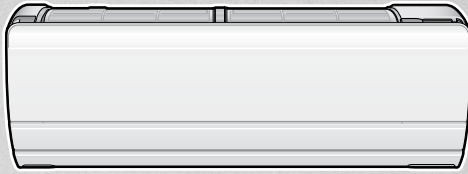

DAIKIN-HUONEILMASTOINTILAITE

KÄYTTÖOPAS

INVERTER



MALLIT

FTXZ25NV1B

FTXZ35NV1B

FTXZ50NV1B



SISÄLLYS

Ennen käyttöä

Turvallisuusohjeet	3
Osien nimet ja toiminnot	5
Toimenpiteet ennen käyttöä	9

◆ Paristojen asennus ◆ Kellon asetus aikaan ◆ Sisäyksikön asennuspaikan asettaminen

Peruskäyttö

Toimintatilojen asettaminen	11
◆ Automaattinen käyttö ◆ Jäähdytystoiminta ◆ SARARA-kuivaustoitinta	
◆ Kuiva jäähdytystoiminta ◆ LÄMMITYS-toiminta ◆ URURU-kostutuskäyttö	
◆ Kosteaa lämmitystoiminta ◆ Pelkkä puhallintoiminta	
Ilmavirran säätäminen	13
◆ Ilmavirran nopeuden säätäminen ◆ Ilmavirran suunnan säätäminen	

Hyödylliset toiminnot

Käyttäminen viisaasti anturin avulla	16
◆ 3-alueinen INTELLIGENT EYE -toiminta ◆ AUTO OFF -toiminta	
Ajastimen käyttäminen	17
◆ AJASTIN PÄÄLLE/POIS -toiminta ◆ LASKETTU AJASTIN POIS PÄÄLTÄ -käyttö	
Miellyttävän unen varmistaminen	19
◆ MIELLYTTÄVÄ UNI -ajastintoiminta	
Korkean lämmityskapasiteetin varmistaminen herättäessä	21
◆ Pikalämmitysajastintoiminta	
Jäähdytys- tai lämmitystehon lisääminen	23
◆ POWERFUL-käyttö	

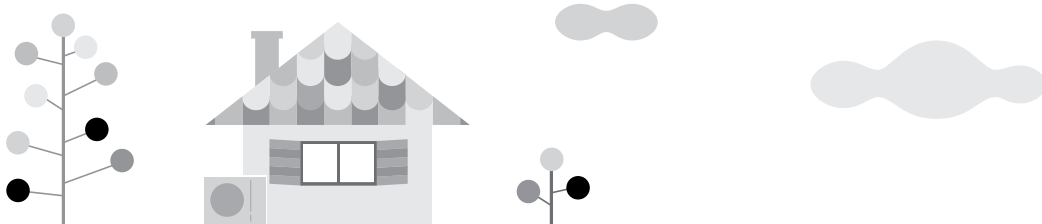

Energiansäästövihiä

- A. Peitä ikkunat sälekaihtimella tai verholla.**
Auringonvalon ja ulkoilman sisäänpääsyn estäminen tehostaa jäähdytystä/lämmitystä.
- B. Älä jäähdytä lämmitettyä huonetta liikaa.**
Lämpötila-asetuksen pitäminen kohtuullisella tasolla auttaa säästämään energiaa.
- Suositeltu lämpötila-asetus
 - Jäähdytys: 26–28°C
 - Lämmitys: 20–24°C
- C. Pidä ilmansuodatin puhtaana.**
Tukkeutuneet ilmansuodattimet heikentävät tehoa ja tuhlaavat energiaa. Kun suodattimen automaattinen puhdistustoiminto on käytössä, ilmastoilma puhdistaa suodattimen määräajoin. Toiminta on aina tehokasta ilman liian aiheuttamia ongelmia. ▶ **Sivu 28**

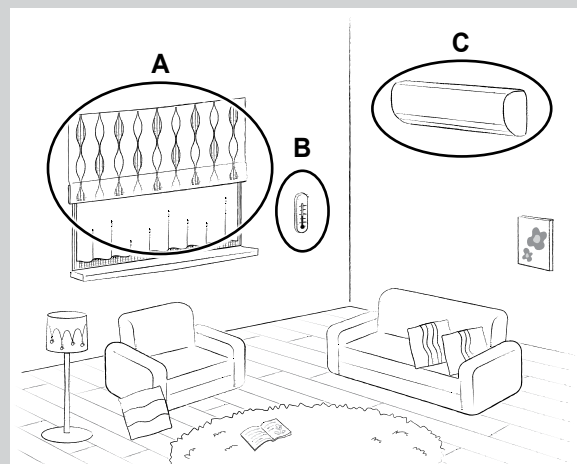

Huoneilman puhdistaminen	24
◆ Ilman välähdysvirtauspuhdistustoiminta ◆ Raittiin ilman syöttötuuletustoiminta	
Käyttöolosuhteiden ottaminen huomioon	25
◆ ECONO-toiminta ◆ Ulkoyksikön QUIET-toiminta	
Ilmastointilaitteen pitäminen puhtaana	27
◆ Homeenpoistotoiminta ◆ Puhdistussuodatintoiminta	
Huoneen ja ilmastointilaitteen tilan tietäminen	30
◆ TIETOJA	
Oletusasetusten muuttaminen	31
◆ Valikkoasetukset	

Puhdistaminen

Puhdistaminen (huoltohenkilökunnalle)	35
< Kun TIMER-merkkivalo (oranssi) vilkkuu tai kerran kaudessa >	36
< Kun homeenpoiston/puhdistussuodattimen merkkivalo (vihreä) vilkkuu >	37

Tarvittaessa

Kun toiminnan merkkivalo (vihreä) vilkkuu	40
FAQ	41
Vianmääritys (huoltohenkilökunnalle)	42



Englanninkielinen teksti on alkuperäinen ohje.
Muut kielet ovat alkuperäisten ohjeiden käännöksiä.

Mukavuusvihjeitä

INTELLIGENT EYE -anturi

Kun käytetään INTELLIGENT EYE -anturia, se tunnistaa henkilön liikkeen ja säätää ilmavirran suuntaa ja toimintaa.

Haluatko suunnata ilmavirran pois päin itsestäsi?

Haluatko säästää virtaa huoneessa, jossa ei ole ketään?

Anturi toimii yhteistyössä kanssasi. ▶ **Sivu 15, 16**



VÄLÄHDYSVIRTAUS

Välähdysvirtaus hajottaa hometta ja allergisia aineita.

Se pitää ilman huoneessa ja ilmastointilaitteen sisällä puhtaana ja tekee tilasta mukavan. ▶ **Sivu 24**

Ennen käyttöä

Peruskäyttö

Hyödylliset
toiminnot

Puhdistus

Tarvittaessa



Turvallisuusohjeet

	Lue tämän oppaan varoimenpiteet huolellisesti ennen yksikön käyttöä.		Laite on täytetty R32-aineella.
---	--	---	---------------------------------

- Säilytä tämä käyttöopas paikassa, jossa se on helposti käyttäjän saatavilla.
- Alla kuvatut varoimenpiteet ovat VAROITUKSIA ja HUOMAUTUKSIA. Ne molemmat sisältävät tärkeitä turvallisuutta koskevia tietoja. Muista aina noudattaa kaikkia varoimenpiteitä.

 **VAROITUS** Näiden ohjeiden noudattamatta jättäminen voi aiheuttaa henkilövahinkoja tai kuoleman.

 **HUOMAUTUS** Näiden ohjeiden noudattamatta jättäminen voi aiheuttaa omaisuusvahinkoja tai henkilövahinkoja, jotka voivat olla vakavia olosuhteiden mukaan.

 Älä koskaan tee näin.	 Muista noudattaa ohjeita.	 Muista tehdä maadoitus.
---	---	---

- Luettuasi tämän oppaan säilytä se sopivassa paikassa, jotta voit käyttää sitä tarvittaessa. Jos laitteisto siirtyy uudelle käyttäjälle, muista antaa myös opas hänelle.

VAROITUS



- Älä yritä nopeuttaa sulatus- tai puhdistusprosessia muilla kuin valmistajan suosittelemilla toimenpiteillä.
- Laitetta täytyy säilyttää huoneessa, jossa ei ole jatkuvasti toimivia syttymislähteitä (esimerkiksi avotuli, toiminnassa oleva kaasutoiminen laite tai toiminnassa oleva sähkölämmitin).
- Älä puhkaise tai polta.
- Huomaa, että kylmäaineet voivat olla hajuttomia.
- Laite täytyy asentaa ja sitä täytyy käyttää ja säilyttää huoneessa, jonka pinta-ala on yli 1,8 m².
- Tulipalon, räjähdyksen tai henkilövahinkojen välttämiseksi älä käytä yksikköä, kun sen lähistöllä on havaittu haitallisia, esim. tulenarkoja tai syövyttäviä, kaasuja.
- Huomaa, että pitkällinen, suora altistuminen ilmastointilaitteesta tulevalle viileälle tai lämpimälle ilmalle tai liian viileälle tai lämpimälle ilmalle voi vahingoittaa fyysistä kuntoaasi ja terveyttäsi.
- Älä laita esineitä, kuten keppejä tai sormia, ilman sisäänmeno- tai ulostuloaukkoihin. Seurauksena voi olla tuotteen toimintahäiriö, tuotteen vaurioituminen tai henkilövahinko, jos ilmastointilaitteen nopeasti pyörivän tuulettimen siipiä kosketetaan.
- Älä yritä korjata, purkaa, asentaa uudelleen tai muuttaa ilmastointilaitetta itse, sillä seurauksena voi olla vesivuoto, sähköiskuja tai tulipalo.
- Älä käytä tulenarkaa suihketta ilmastointilaitteen lähellä. Muuten seurauksena voi olla tulipalo.
- Älä käytä muuta kuin ulkoyksikössä ilmoitettua kylmäainetta (R32) asennuksen, siirtämisen tai korjauksen aikana. Muiden kylmäaineiden käyttö voi aiheuttaa yksikön ongelmia tai vaurioita ja henkilövahinkoja.
- Sähköiskujen välttämiseksi älä käytä laitetta, jos kätesi ovat märät.



- Varo tulta kylmäainevuodon sattuessa. Jos ilmastointilaitte ei toimi oikein, eli se ei tuota viileää tai lämmintä ilmaa, syynä voi olla kylmäainevuoto. Pyydä apua jälleenmyyjältä. Ilmastointilaitteessa oleva kylmäaine on turvallista eikä yleensä vuoda. Jos vuoto kuitenkin syntyy, kosketus avopolttimen, lämmittimen tai lieden liekin kanssa voi muodostaa myrkyllistä kaasua. Älä käytä ilmastointilaitetta, ennen kuin pätevä huoltoteknikko on ilmoittanut korjanneensa vuodon.
- Älä yritä asentaa tai korjata ilmastointilaitetta itse. Väärin tehty työ voi aiheuttaa vesivuotoja, sähköiskuja tai tulipaloja. Pyydä jälleenmyyjää tai ammattitaitoista henkilöä suorittamaan asennus- ja kunnossapitotyöt.
- Jos ilmastointilaitteessa on toimintahäiriö (siitä lähtee palavan hajua tms.), katkaise yksikön virta ja ota yhteys lähimpään jälleenmyyjään. Käytön jatkaminen tällaisissa olosuhteissa voi aiheuttaa särkymisen, sähköiskun tai tulipalon.
- Muista asentaa maavuotokatkaisin. Jos maavuotokatkaisinta ei asenneta, seurauksena voi olla sähköisku tai tulipalo.



- Muista maadoittaa yksikkö. Älä maadoita yksikköä vesijohtoon, ukkosenjohdattimeen tai puhelimen maahan. Puutteellinen maadoitus saattaa aiheuttaa sähköiskuja.

HUOMAUTUS



- Älä käytä ilmastointilaitetta muuhun kuin sen suunniteltuun tarkoitukseen. Älä käytä ilmastointilaitetta tarkkuuskojeiden, ruoan, kasvien, eläimien tai taideteosten jäähdytykseen, sillä se voi vaikuttaa vahingollisesti kyseisen kohteen suorituskykyyn, laatuun ja/tai pitkäikäisyyteen.
- Pidä kasvit ja eläimet poissa ilmastointilaitteen suorasta ilmavirrasta, sillä sillä voi olla haittavaikutuksia.



- Älä sijoita avotulta tuottavia laitteita yksiköstä tulevaan ilmapirtaan, sillä se voi heikentää polttimeen palamista.
- Älä tuki ilman sisäänmeno- tai ulostuloaukkoja. Heikentyneen ilmapirran seurauksena saattaa olla riittämätön teho tai ongelmia.
- Älä istu ulkoyksikön päällä, laita sen päälle mitään tai vedä yksikköä. Muuten seurauksena voi olla onnettomuuksia, kuten kaatuminen tai putoaminen, joista seuraa vammoja, tuotteen toimintahäiriöitä tai tuotteen vaurioituminen.
- Älä aseta kosteudelle herkkiä esineitä suoraan sisä- tai ulkoyksiköiden alapuolelle. Tietyissä olosuhteissa pääyksikön tai kylmäaineputkien kondensaatio, ilmansuodattimen likaisuus tai poiston tukkeuma voi aiheuttaa tippumista, josta seuraa tällaisen esineen pilaantuminen tai vikaantuminen.
- Tarkista laitteen pitkään kestäneen käytön jälkeen, että sen teline ja kiinnikkeet eivät ole vaurioituneet. Jos ne ovat vaurioituneet, yksikkö voi pudota ja aiheuttaa vammoja.
- Vammojen välttämiseksi älä kosketa sisä- tai ulkoyksiköiden ilman sisäänmenoaukkoa tai alumiiniripoja.
- Laitetta ei ole tarkoitettu pienten lasten tai heikkojen henkilöiden käytettäväksi ilman valvontaa. Seurauksena voi olla ruumiintoimintojen heikentymistä ja terveyshaittoja.
- Lapsia on valvottava, jotta he eivät pääse leikkimään laitteella tai sen kaukosäätimellä. Jos lapsi käyttää laitetta sattumanvaraisesti, seurauksena voi olla ruumiintoimintojen heikkeneminen ja terveyshaittoja.
- Älä altista sisä- ja ulkoyksikköjä iskuille, jotta ne eivät vahingoitu.
- Älä aseta tulenarkoja esineitä, kuten suihkepuljoja, alle 1 m:n päähän ilman poistoaukosta. Suihkepullot voivat räjähtää sisä- tai ulkoyksiköistä tulevan kuuman ilman takia.
- Älä anna lemmikkien virtsata ilmastointilaitteen päälle. Jos ilmastointilaitteen päälle virtsataan, seurauksena voi olla sähköiskuja tai tulipalo.
- Älä pese ilmastointilaitetta vedellä, sillä se voi aiheuttaa sähköiskuja tai tulipalon.
- Älä aseta vettä sisältäviä astioita (maljakoita tms.) yksikön yläpuolelle, sillä seurauksena voi olla sähköiskuja tai tulipalo.



- Hapenpuutteen välttämiseksi huolehdi huoneen riittävästä tuuletuksesta, jos ilmastointilaitteen kanssa käytetään poltinta tai vastaavaa laitetta.
- Muista ennen puhdistusta pysäyttää yksikkö, kääntää virtakytkin pois päältä tai irrottaa virtajohto. Muuten seurauksena voi olla sähköisku ja vammoja.
- Liitä ilmastointilaitte vain määritettyyn virransyöttöpiiriin. Muut kuin määritetty virransyöttö voivat aiheuttaa sähköiskuja, ylikuumentumista ja tulipaloja.
- Asenna tyhjennysletku tasaisen tyhjennyksen varmistamiseksi. Puutteellinen tyhjennys saattaa aiheuttaa rakennuksen, huonekalujen yms. kastumisen.
- Älä aseta esineitä ulkoyksikön välittömään läheisyyteen äläkä anna lehtien ja muiden roskien kerääntyä yksikön ympärille. Lehdet ovat pesäpaikkoja pieneläimille, jotka voivat päästä yksikön sisään. Yksikköön päästyään tällaiset eläimet voivat aiheuttaa toimintahäiriöitä, savua tai tulipalon sähköosia koskettaessaan.
- Älä sijoita esineitä sisäyksikön ympärille. Ne voivat heikentää ilmastointilaitteen suorituskykyä, laatua ja käyttöikä.
- Tätä laitetta ei ole tarkoitettu henkilöiden, joilla on heikentyneitä fyysisiä, aisti- tai psyykkisiä ominaisuuksia tai puuttuva käyttöä koskeva tieto, käytettäväksi, ellei heidän turvallisuudestaan vastaava henkilö ole antanut heille laitteen käyttöä koskevaa valvontaa tai opastusta. Pidä poissa lasten ulottuvilta, jotta he eivät pääse leikkimään laitteella.
- Ota yhteyttä huoltohenkilöstään hoitoa ja puhdistusta varten.

P002

Tämä laite ei ole julkisessa käytössä.

Asennuspaikka

< Kysy jälleenmyyjältä ohjeita ilmastointilaitteen asennuksesta seuraavantyyppisiin ympäristöihin >

- Paikat, joissa on öljyinen ympäristö tai jossa esiintyy höyryä tai nokea.
- Suolainen ympäristö, esim. rannikkoalueet.
- Paikat, joissa esiintyy sulfidikaasua, esim. kuumat lähteet.
- Paikat, joissa lumi saattaa tukkia ulkoyksikön.
- Sisäyksikkö on vähintään 1 metrin päässä televisio- tai radiovastaanottimista (yksikkö voi aiheuttaa häiriöitä kuvaan tai ääneen).
- Ulkoyksikön tyhjennys on ohjattava hyvin viemäroityyn paikkaan.

Älä häiritse naapureita melulla

< Valitse asennuspaikka alla olevien ohjeiden mukaisesti >

- Paikka, joka on tarpeeksi tukeva kantamaan yksikön painon ja joka ei vahvista käyntiääntä tai ääntä.
- Paikka, jossa ulkoyksiköstä purkautuva ilma tai käyntiääni ei häiritse naapureita.

Sähkötyöt

- Käytä virtalähteenä vain ilmastointilaitteelle osoitettua erillistä virtapiiriä.

Järjestelmän siirtäminen

- Järjestelmän siirtäminen vaati erikoistietoja ja -taitoja. Ota yhteys jälleenmyyjään, jos siirtäminen on tarpeen muuton tai remontin takia.

Osien nimet ja toiminnot

Sisäyksikkö

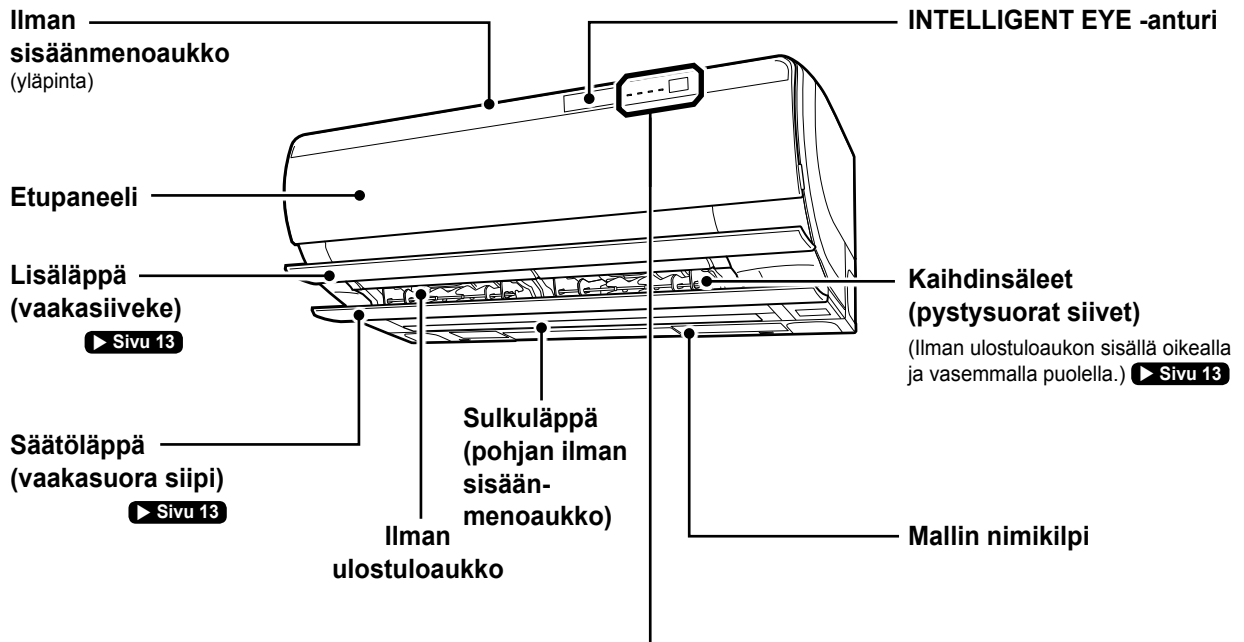

■ Näyttö

Homeenpoiston/puhdistussuodattimen merkkivalo (vihreä)

Pikalämmitysajastimen merkkivalo (punainen)

Toiminnan merkkivalo (vihreä)

Ajastimen merkkivalo (oranssi)

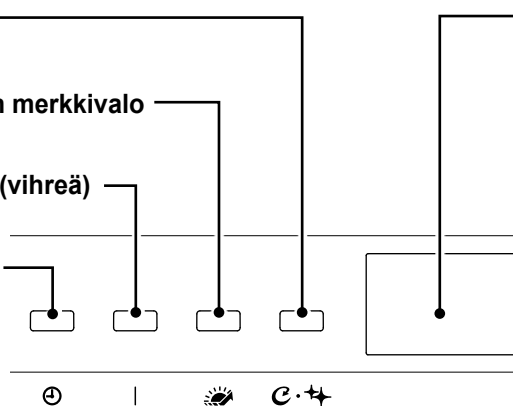

Lähetin/vastaanotin

- Lähettää/vastaanottaa kaukosäätimen signaalit.
- Toiminnan merkkivalo ilmoittaa signaalin vastaanotosta vilkkumalla ja antamalla äänimerkin.

Tapaus	Äänen tyyppi
Käytön aloitus	kaksi äänimerkkiä
Asetuksen muutos	äänimerkki
Käytön lopetus	pitkä äänimerkki

< Merkkivaloluettelo >

Merkkivalo	Väri	Tila	Kuvaus
Ajastimen merkkivalo	oranssi	Palaa	Ajastin on asetettu. ▶ Sivu 17
		Viikkuu	On aika puhdistaa virtausyksikkö. ▶ Sivu 36
Toiminnan merkkivalo	vihreä	Palaa	Ilmastointilaitte on käynnissä.
		Viikkuu	Tarkista vikakoodi. ▶ Sivu 40
Pikalämmitysajastimen merkkivalo	tumman-punainen	Palaa	Pikalämmitysajastin on asetettu. ▶ Sivu 21
	kirkaan-punainen		Alustava lämmitystoiminto tai pikalämmitysajastintoiminto on käynnissä. ▶ Sivu 21
Homeenpoiston/ puhdistussuodattimen merkkivalo	vihreä	Palaa	Ilmastointilaitte toimii automaattinen homeenpoistotoimintokäytössä. ▶ Sivu 27
		Viikkuu	Homeenpoisto- tai puhdistussuodatintoiminto on käynnissä. ▶ Sivu 27, 28
		Viikkuu	On aika puhdistaa pölyrasia. ▶ Sivu 37

Kun etupaneeli on auki ► Sivu 35

■ Näyttöyksikkö

INTELLIGENT EYE -anturi

Tunnistaa ihmisen liikkeen varmistaakseen, että alueella on henkilö.

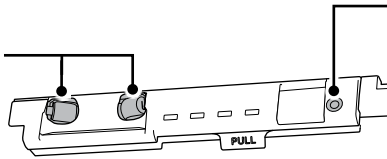

Sisäyksikön ON/OFF-kytkin

- Paina, kun haluat käynnistää toiminnon AUTO-tilassa ja ilmavirran AUTO-nopeudella. Lopeta toiminta painamalla painiketta uudelleen.
- Käytä tätä painiketta, kun kaukosäädin ei ole välittömästi käytettävissä.

Ilmansyöttösuodatin (musta)

Poistaa pölyä ulkoa otetusta ilmasta. ► Sivu 39

Kostutuslämpötila- ja kosteusanturi

(yksikön sisällä)

Tunnistaa kostutetun ilman lämpötilan ja kosteuden kosteustason säätämistä varten.

Pölyrasia

Kaapii pölyn pois ilmansuodattimesta pölyharjalla ja kerää sen. ► Sivu 37

Ilmansuodatin (valkoinen)

(2 paikkaa oikealla ja vasemmalla) ► Sivu 38

Virtausyksikkö

Estää hometta ja allergeeneja virtauspurkauksen hajotustehon avulla. ► Sivu 36

Fotokatalyyttinen ilmanpuhdistus- ja hajunpoistosuodatin (musta)

Adsorboi hometta, allergeeneja ja hajua. ► Sivu 39

Sisälämpötila- ja kosteusanturi

(yksikön sisällä)

Tunnistaa huoneen lämpötilan ja kosteuden.

Ulkoyksikkö

Kostutusyksikön ilman sisäänmeno

(edessä ja takana)

Kostutusyksikön ilman ulostulo

(edessä)

Kostutusyksikkö

Ilman sisäänmeno

(edessä ja takana)

Ilman ulostulo

Poistoaukko

(alaosan takapuoli)

Poistaa veden ulkoyksiköstä lämmitys- tai kostean lämmitystoiminnan aikana.

Ulkoilman lämpöanturi

(takana)

Tunnistaa ulkolämpötilan.

Kylmäaineputkisto, yksiköiden väliset kaapelit ja kostusletku

Maaliitin (sisällä)

Tyhjennysletku

Poistaa veden sisäyksiköstä jäähdytys-, SARARA-kuivaus- tai kuivan jäähdytystoiminnan aikana.

Mallin nimikiip

Osien nimet ja toiminnot

Kaukosäädin

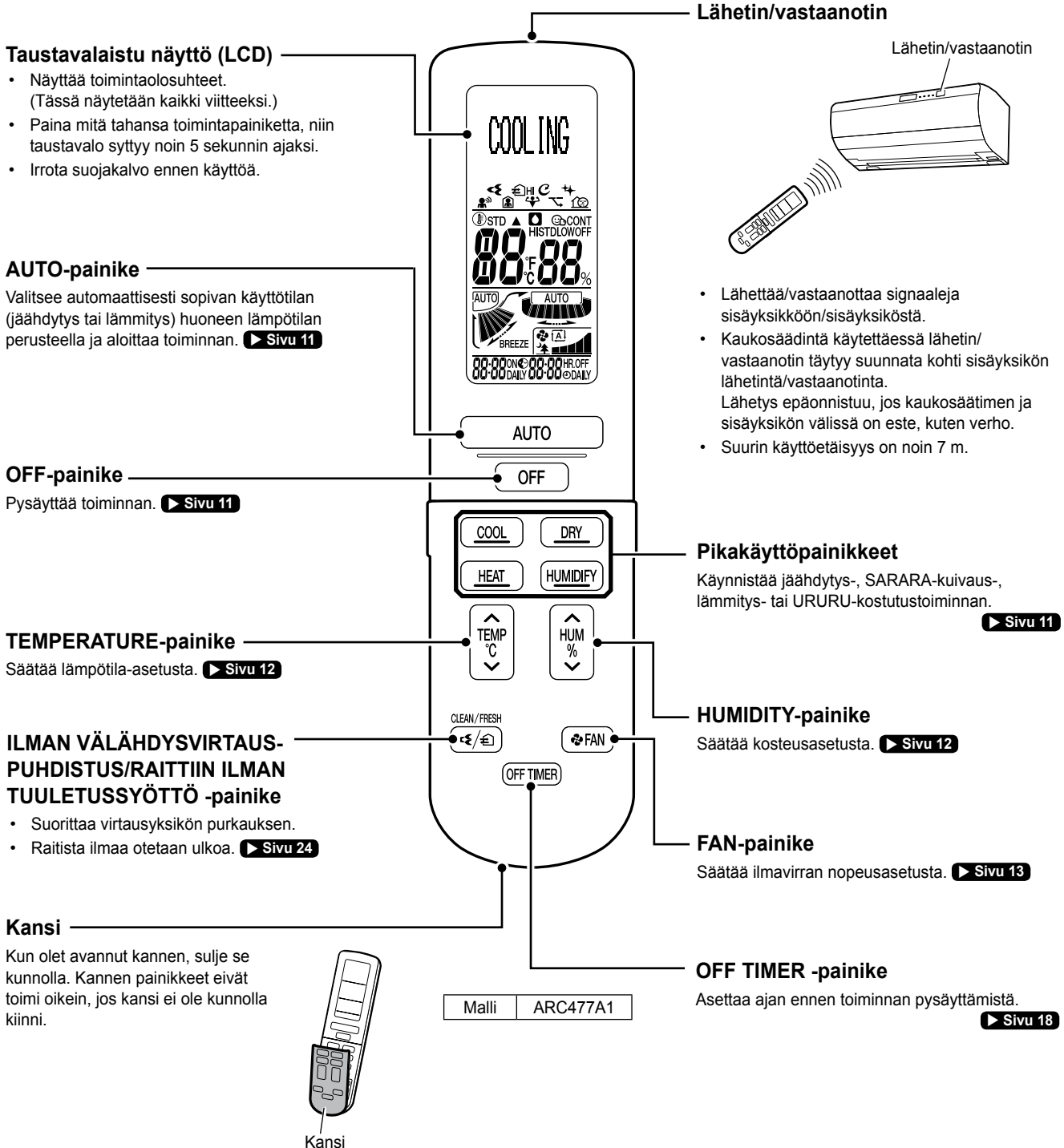

Kaukosäätimeen liittyviä huomautuksia

- Älä pudota kaukosäädintä tai anna sen kastua. (Putoaminen tai kastuminen voi rikkoa sen.)
- Jos kaukosäädin on likainen, pyyhi se kuivalla, pehmeällä liinalla.
- Signaalien välitys saattaa heikentyä, jos huoneessa on sähkösytyntyyppinen loistevalaisin (esim. vaihtomuunnintyyppiset valaisimet) tai TV. Ota tällaisessa tapauksessa yhteys huoltoliikkeeseen.
- Herkkyys voi laskea, jos lähetin/vastaanotin on alttiina suoralle auringonvalolle.

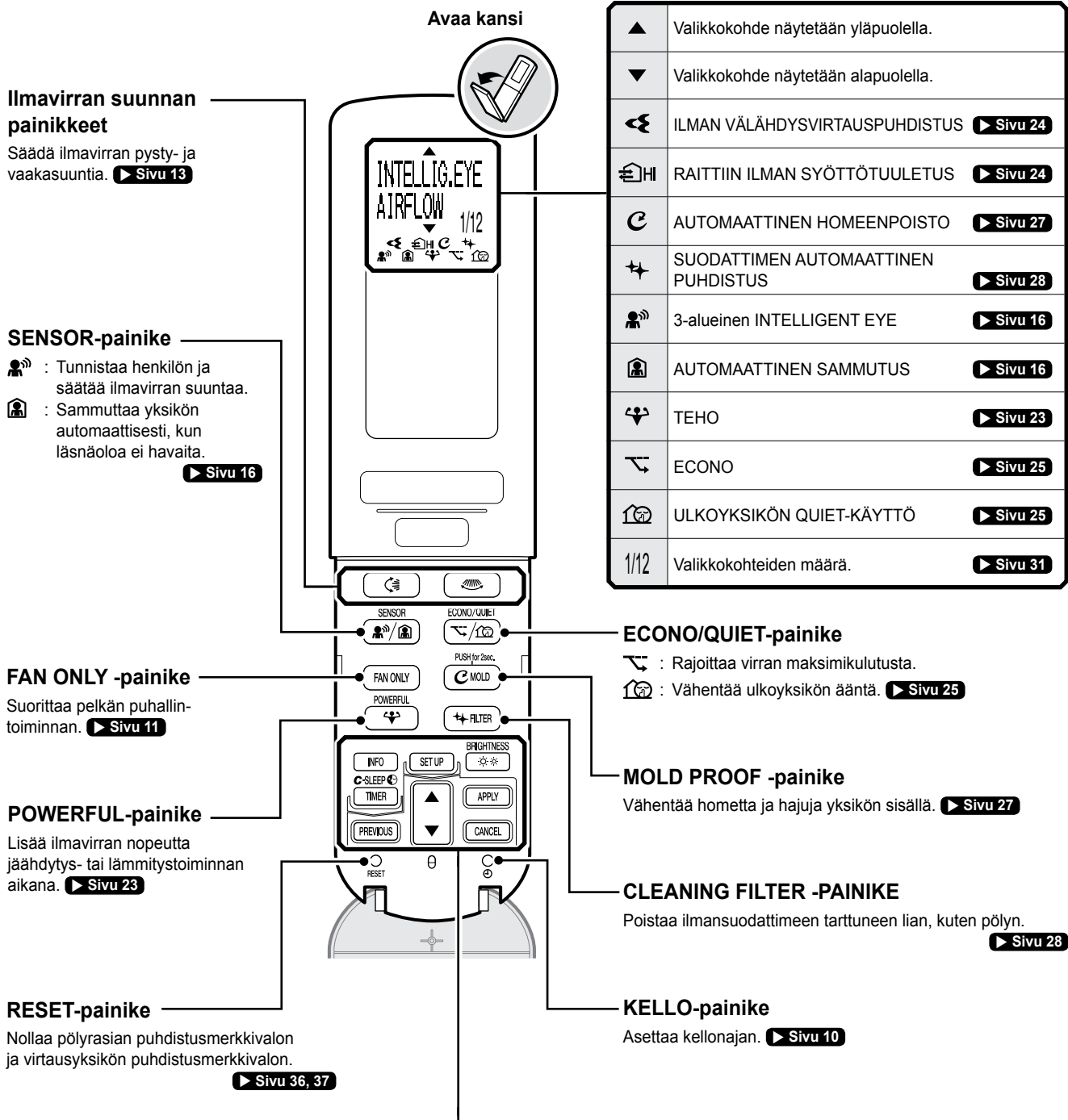

	INFORMATION-painike Antaa tietoja, kuten lämpötila ja virrankulutus. ► Sivu 30		SET UP -painike Näyttää asetusnäytön. ► Sivu 31		BRIGHTNESS-painike Asettaa sisäyksikön merkkivalojen kirkkauden. ► Sivu 10
	TIMER-painike Asettaa ajastimet. ► Sivu 17, 19, 21		SELECT-painike Valitsee kohteita.		APPLY-painike Suorittaa kaukosäätimen toiminnan.
	PREVIOUS-painike Palaa edeltävään näyttöön.				CANCEL-painike Poistuu asetusnäytöstä. Peruuttaa ajastinasetukset.

Toimenpiteet ennen käyttöä

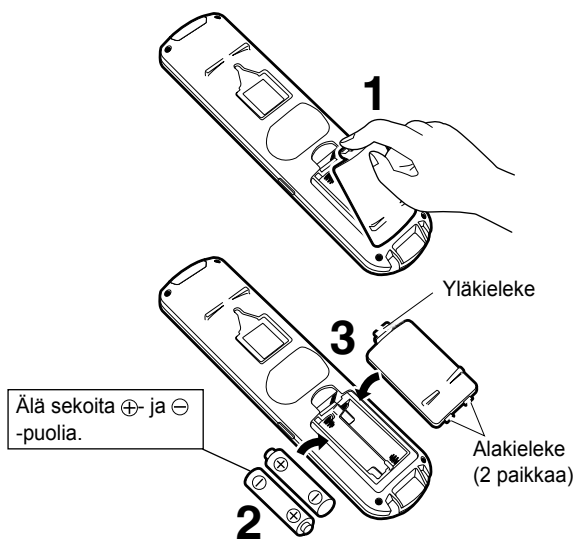

Paristojen asennus

1. Avaa kansi vetämällä yläkieleke alas.

2. Aseta 2 AA-kokoista LR6-alkaliparistoa paikoilleen.

- Muiden kuin AA-kokoisten LR6-alkaliparistojen käyttäminen voi aiheuttaa virheellistä toimintaa.

3. Aseta 2 alakielekettä kanteen kannen laittamiseksi paikalleen.

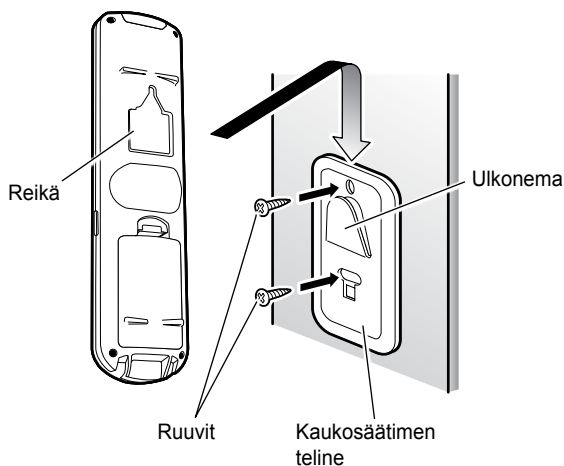

Kaukosäätimen telineen asennus seinään

1. Valitse paikka, josta signaalit saavuttavat yksikön.

2. Kiinnitä kaukosäätimen teline seinään, pylvääseen tai vastaavaan paikkaan erikseen hankittavilla ruuveilla.

3. Sovita kaukosäätimen telineen ulkonema kaukosäätimen takana olevaan reikään.

Käännä virtakytkin päälle

- Kun virta kytketään päälle, sisäyksikön säätöläpät avautuvat ja sulkeutuvat kerran referenssiasennon asettamista varten.

Huomautuksia paristoista

- Paristot kestävät noin 1 vuoden. Jos kaukosäätimen näyttö kuitenkin alkaa himmetä ja vastaanotto heikkenee 1 vuoden sisällä, vaihda molemmat paristot uusiin AA-kokoisiin LR6-alkaliparistoihin.
- Kaukosäätimen mukana tulevat paristot on tarkoitettu käytön aloittamista varten. Paristot voivat tyhjentyä alle 1 vuodessa.
- Kun ajastimia on asetettu, asetukset peruutetaan paristojen vaihdon jälkeen. Aseta ajastimet uudelleen.
- Ota paristot pois, jos ilmastointilaitetta ei käytetä pitkään aikaan.

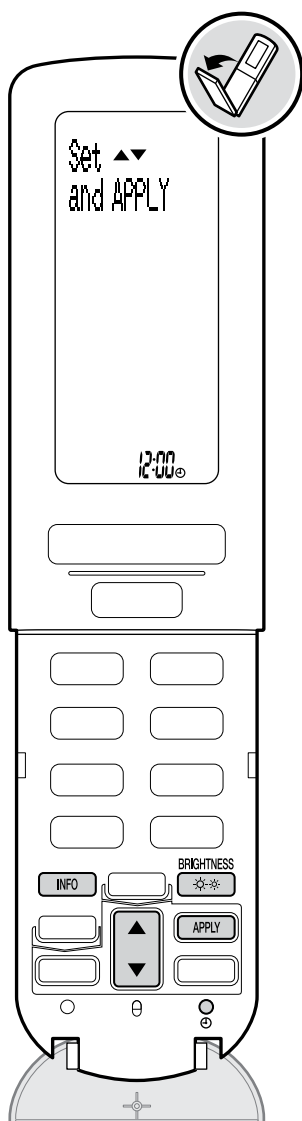

Kellon asetus aikaan

1. Paina .

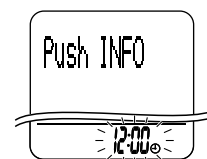

2. Aseta kello oikeaan aikaan painamalla .

- Aina kun painiketta  painetaan, aika siirtyy 1 minuutin eteenpäin. Painikkeen pitäminen painettuna muuttaa aikaa 10 minuutilla.



3. Paina .

- Kun "CLOCK Set" on tullut näkyviin, normaalinäyttö tulee uudelleen näkyviin.

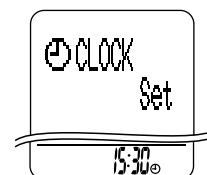

< Kellon asettaminen aikaan paristojen vaihdon jälkeen >

Kun kello on asetettu aikaan, asetettu aika tallennetaan sisäyksikköön. Kun paristot on vaihdettu, suuntaa kaukosäädin sisäyksikköä kohti ja paina . (Aika asetetaan automaattisesti.) Jos "12:00" jää vilkkumaan, toista yllä olevat vaiheet 1–3.

Sisäyksikön asennuspaikan asettaminen

Aseta "INSTALLED POSITION" valikkoasetuksissa.

- Aseta "INSTALLED POSITION" ilmavirran asianmukaista säätöä varten.  **Sivu 31, 33**

Sisäyksikön merkkivalojen kirkkauden asettaminen

Paina .

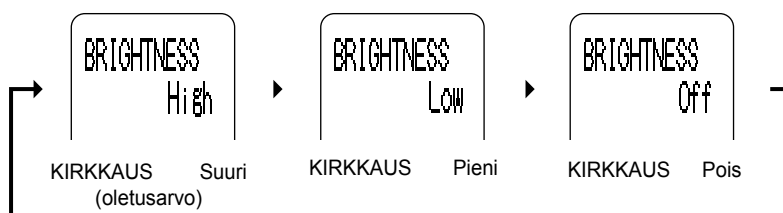

Kellon asettamiseen liittyvä huomautus

- Jos sisäyksikön sisäistä kelloa ei ole asetettu oikeaan aikaan, ajastintoiminnot eivät toimi täsmällisesti.

Toimintatilojen asettaminen

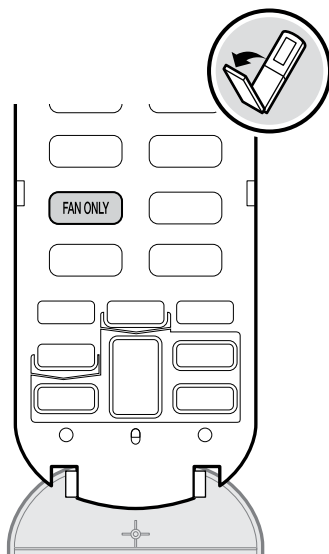
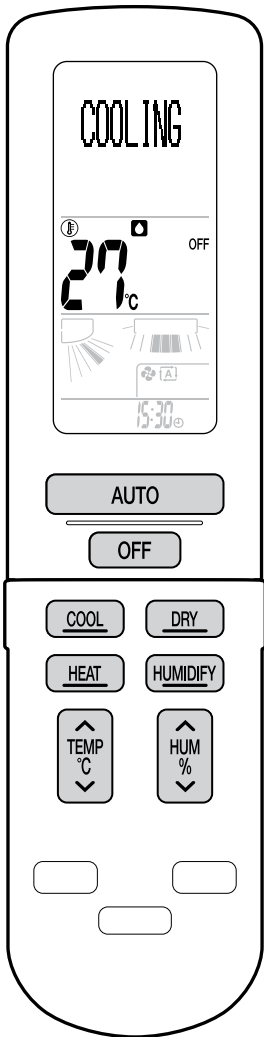

Toiminnan merkkivalo (vihreä)

Automaattinen käyttö

Toimii asianmukaisessa toimintatilassa (jäähdytys tai lämmitys) asetustilassa ja sisälämpötilan perusteella.

● Paina **AUTO**.

AUTO

Jäähdytystoiminta

Lämpötilan laskeminen.

● Paina **COOL**.

COOLING

SARARA-kuivaustoiminta

Kosteuden laskeminen.

● Paina **DRY**.

DRY

Kuiva jäähdytystoiminta

Lämpötilan ja kosteuden laskeminen.

● Paina **↓** jäähdytystoiminnan aikana.

- Painikkeen **TEMP °C** painaminen SARARA-kuivaustoiminnan aikana vaihtaa toimintatilaksi KUIVA JÄÄHDYTYS.

DRY
COOLING

LÄMMITYS-toiminta

Lämpötilan nostaminen.

● Paina **HEAT**.

HEATING

URURU-kostutuskäyttö

Kosteuden nostaminen.

● Paina **HUMIDIFY**, kun yksikkö ei ole toiminnassa.

HUMIDIFY

Kosteaa lämmitystoiminta

Lämpötilan ja kosteuden nostaminen.

● Paina **HUMIDIFY** lämmitystoiminnan aikana.

- Palaa lämmitystoimintaan painamalla painiketta uudelleen.
- Paina **↑** lämmitys- tai **TEMP °C** URURU-kostutustoiminnan aikana, kun haluat vaihtaa toimintatilaksi KOSTEA LÄMMITYS.

HUMID
HEATING

Pelkkä puhallustoiminta

Ilman puhaltaminen.

● Paina **FAN ONLY**.

FAN ONLY

< Toiminnan pysäyttäminen >

● Paina **OFF**.

Lämpötilan säätö



Kosteuden säätö



Kosteusasetuksiin liittyviä huomautuksia

Asetus	Kuvaus
 : KOSTEUTTAMINEN	Pitää kosteuden korkeana eikä puhalla ilmaa suoraan keholla, jotta toiminta on hellävaraista iholle. Tätä toimintaa suositellaan, kun olet huolestunut ihon kuivuudesta. Ilmavirran nopeutta ei voi muuttaa.
CONT : JATKUVA	Jatkaa kostuttamista tai kosteuden poistamista.
HI : KORKEA	Kosteuttaa tai poistaa kosteutta suurella teholla.
STD : VAKIO	Kosteuttaa tai poistaa kosteutta kohtalaisella teholla.
LOW : ALHAINEN	Kosteuttaa tai poistaa kosteutta alhaisella teholla.
OFF : POIS	Kosteutta ei säädetä.

Kunkin toimintatilan lämpötila- ja kosteusasetuksia koskevia huomautuksia

Tila	Lämpötila	Ilmankosteus
AUTO	18–30°C	Kosteusasetusta ei voi muuttaa.
JÄÄHDYTYYS	18–32°C	*3
KUIVA JÄÄHDYTYYS		kostutus, jatkuva, alhainen, normaali, korkea tai pois *4
SARARA-KUIVAUS	*1	jatkuva, alhainen, normaali tai korkea
LÄMMITYS	10–30°C	*5
KOSTEA LÄMMITYS		pois *6, alhainen, normaali, korkea tai kostutus
URURU-KOSTUTUS	*2	alhainen, normaali, korkea tai jatkuva

*1 Kun lämpötilaa muutetaan, kuiva jäähdytystoiminto käynnistyy.

*2 Kun lämpötilaa muutetaan, kostea lämmitystoiminto käynnistyy.

*3 Kun kosteutta lasketaan, kuiva jäähdytystoiminto käynnistyy.

*4 Kun valitaan OFF, jäähdytystoiminto käynnistyy.

*5 Kun kosteutta nostetaan, kostea lämmitystoiminto käynnistyy.

*6 Kun valitaan OFF, lämmitystoiminto käynnistyy.

SARARA-kuivaustoimintoon liittyviä huomautuksia

- Tämä tila sekoittaa kuivattua viileää ilmaa huoneilmaan ilman poistolämpötilan säätämiseksi ja kosteuden poistamiseksi.
- Kun sisälämpötila nousee, kuiva jäähdytystoiminto käynnistyy automaattisesti.
- Kun ulkolämpötila on alhaisempi kuin sisälämpötila, kosteudenpoiston tehokkuus laskee.
- Kun ulkolämpötila on alle 18°C, huoneesta poistetaan kosteutta vuorottelemalla jäähdytys- ja lämmitystoimintoja. Lisäksi tuuletusta säädetään asianmukaisesti ja huoneen kosteutta lasketaan ottamalla ulkoilmaa huoneeseen. (Tuloilman kosteudenpoisto)

Kuivaan jäähdytystoimintaan liittyviä huomautuksia

- Kosteuden laskemiseksi ilmavirran nopeus kuivan jäähdytystoiminnan aikana laskee alhaisemmaksi kuin jäähdytystoiminnan aikana.
- Kun kosteutta ei lasketa, SARARA-kuivaustoiminto käynnistyy automaattisesti.

URURU-kostutustoimintoon liittyvä huomautus

- Kostutusyksikkö kerää ulkoilmasta kosteutta huoneen kostuttamiseksi.

Kosteaan lämmitystoimintaan liittyvä huomautus

- Kun sisälämpötila nousee lämmitystoiminnan takia, sisäilman kosteus voi laskea tilapäisesti.

Ilmavirran säätäminen

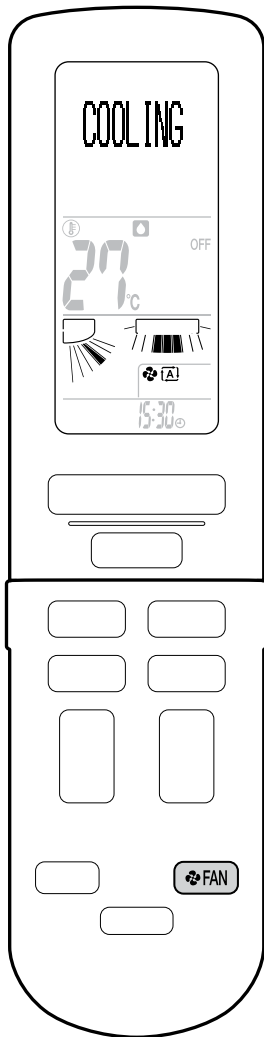

Ilmavirran nopeuden säätäminen

► Paina .

- Aina kun painiketta painetaan, ilmavirran nopeuden merkkivalo muuttuu. (Eräät merkkivalot eivät välttämättä näy toimintatilan mukaan. ► [Sivu 14](#))



- Kun ilmavirran asetuksena on , sisäyksikön hiljainen käyttö käynnistyy ja yksiköstä tuleva ääni muuttuu vaimeammaksi.
- Jos lämpötila ei saavuta haluttua pistettä, muuta ilmavirran nopeusasetusta.

Ilmavirran suunnan säätäminen

< Ilmavirran pystysuunnan muuttaminen >

► Paina .

- Aina kun painiketta painetaan, ilmavirran suunnan merkkivalo muuttuu. (Eräät merkkivalot eivät välttämättä näy toimintatilan mukaan. ► [Sivu 14](#))
- Säätöläpät kääntyvät pystysuunnassa.

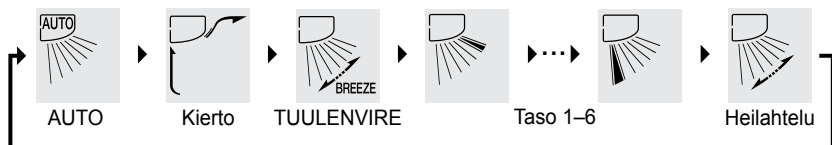

< Ilmavirran vaakasuunnan muuttaminen >

► Paina .

- Aina kun painiketta painetaan, ilmavirran suunnan merkkivalo muuttuu. (Eräät merkkivalot eivät välttämättä näy INSTALLED POSITION -asetuksen mukaan. ► [Sivu 33](#))

- Kaihdinsäleet kääntyvät vaakasuunnassa.

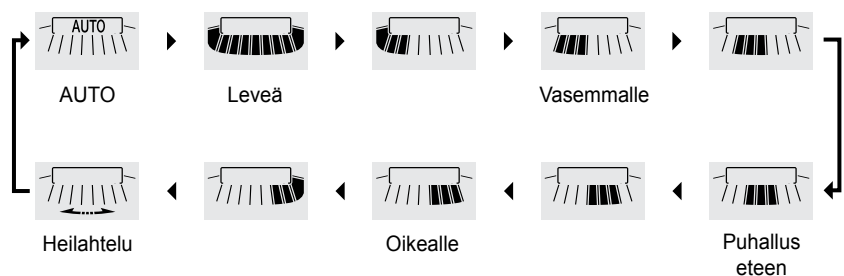

< Ilmavirran pysty- ja vaakasuuntien yhdistäminen (3D-ilmavirta) >



► Aseta ilmavirran pysty- ja vaakasuunnaksi Heilahtelu.

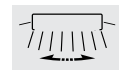

Heilahtelu



Heilahtelu

- Säätöläpät ja kaihdinsäleet kääntyvät vuorotellen.
- Voit peruuttaa 3D-ilmavirran painamalla  tai  .

Ilmavirran nopeuteen liittyviä huomautuksia

- Kun ilmavirran nopeusasetuksena on AUTO, jäähdytys-, SARARA-kuivaus- tai kuivan jäähdystoiminnan (AUTO-asetuksella valittu toiminta mukaan lukien) käynnistäminen laukaisee hajunpoistotoiminnon, joka vähentää sisäyksiköstä tulevaa hajua, eikä yksikkö puhalla ilmaa välittömästi. Odota noin 40 sekuntia. (HAJUNPOISTO)
- Jos ilmavirran nopeutta lasketaan, säätöläpät ja kaihdinsäleet pysähtyvät. Kun ilmavirran pystysuunnaksi asetetaan Heilahtelu, säätöläpät pysähtyvät yläasentoon.
- Mitä pienempi ilmavirran nopeus, sitä pienempi jäähdytyksen/lämmityksen teho on.

< Ilmavirran nopeusasetukset eri toimintatiloissa >

Tila	Ilmavirran nopeusasetus
SARARA-kuivaus/kuiva jäähdytys	AUTO
AUTOMAATTINEN / JÄÄHDYTYS / LÄMMITYS / URURU-KOSTUTUS / KOSTEA LÄMMITYS* / VAIN TUULETIN	Auto, sisäyksikkö hiljainen, ilmavirran nopeus 1–5

* Kun kosteudeksi on asetettu KOSTEUTTAVA; ilmavirran nopeudeksi tulee AUTO.

Ilmavirran pystysuuntaan liittyviä huomautuksia

AUTO-, kierto- ja tuulenvireilmavirta voidaan asettaa toimintatilan mukaisesti.

■ Kiertoilmavirta



Tämä asetus puhaltaa ilmaa kauas käyttämällä katon tilaa. Lisäksi ilmaa voidaan kierrättää koko huoneessa ottamalla ilmaa sulkuläpystä (pohjan ilman sisäänmenosta) lämpötilavaihteluiden eliminoimiseksi.

■ Tuulenvireilmavirta



Tämä asetus säättää automaattisesti ilmavirran nopeutta ja pystysuuntaa tuulenvirettä muistuttavan ilmavirran tuottamiseksi. Ilmavirta on miellyttävä, vaikka se puhaltaisi keholle.

< AUTO-, kierto- ja tuulenvireilmavirta-asetukset eri toimintatiloissa >

Tila	Ilmavirran suunta-asetus		
	AUTO	Kierto	TUULENVIRE
AUTO	✓	–	–
JÄÄHDYTYS / SARARA-KUIVAUS / KUIVA JÄÄHDYTYS	✓	✓	✓
LÄMMITYS / URURU-KOSTUTUS / KOSTEA LÄMMITYS	✓	–	–
VAIN TUULETIN	–	✓	✓

< AUTO-ilmavirta-asetukset eri toimintatiloissa >

Tila	Ilmavirran suunta-asetus	
JÄÄHDYTYS / KUIVA JÄÄHDYTYS	Kiertoilmavirta ► tuulenvireilmavirta	
LÄMMITYS / KOSTEA LÄMMITYS	Ilman puhallus alaspäin ja kiertoilmavirta toistetaan.	
SARARA-KUIVAUS	Kun sisälämpötila on hieman alhaisempi	Kiertoilmavirta
	Kun sisälämpötila on hieman korkeampi	Tuulenvireilmavirta
URURU-KOSTUTUS	Kierto	

< Läppien liikealue >

Läppien liikealue vaihtelee käyttötilan mukaan.

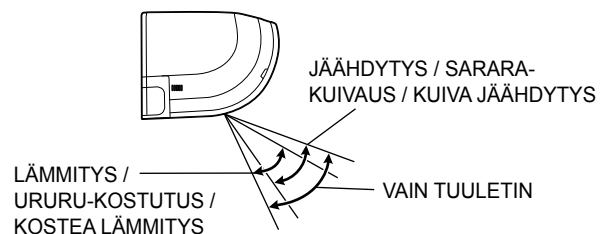

! HUOMAUTUS

- Käytä aina kaukosäädintä läppien ja kaihdinsäleiden kulmien säätämiseen. Jos läppiä ja säleitä yritetään siirtää väkisin käsin, kun ne kääntyvät, mekanismi saattaa vahingoittua.
- Käytä aina kaukosäädintä kaihdinsäleiden kulmien säätämiseen. Ilman ulostuloaukon sisällä on nopeasti pyörivä tuuletin.

Ilmavirran säätäminen

3D-ilmavirtakäytöstä huomattavaa

- 3D-ilmavirran käyttö kierrättää kylmää ilmaa, joka pyrkii kerääntymään huoneen alaosaan, ja lämmintä ilmaa, joka pyrkii kerääntymään huoneen yläosaan, koko huoneessa estäen kylmien ja lämpimien alueiden muodostumisen.

Ilmavirran vaakasuuntaan liittyvä huomautus

- Kun ilmavirran vaakasuunnaksi asetetaan AUTO, INTELLIGENT EYE -anturi aktivoituu. INTELLIGENT EYE -anturi tunnistaa edessä vasemmalla, edessä ja edessä oikealla olevan henkilön ja suuntaa ilmavirran pois päin tästä henkilöstä.

< INTELLIGENT EYE -anturi >

INTELLIGENT EYE -anturi tunnistaa henkilön (lämpöä tuottava objekti) varmistaakseen, missä ihmiset ovat.

Esimerkki (mukavuus) ► Sivu 16



- Suurin etäisyys, josta ihmiset voidaan tunnistaa, on noin 9 m sisäyksikön edessä.
- Pieneläinten, kuten koirien ja kissojen, liike tai lämpöä tuottavan objektin, kuten toisen lämmityslaitteen tai sähkölaitteen, lämpötilan muutos voidaan tunnistaa virheellisesti henkilöksi. Lisäksi auringonvalossa olevat alueet voidaan tunnistaa virheellisesti henkilöksi.
- Jos samassa huoneessa tunnistetaan useita henkilöitä, ilmavirran suuntaa muutetaan viimeksi havaitun henkilön sijainnin perusteella.
- Heti sisäyksikön alapuolella tai vieressä olevaa aluetta ei voida tunnistaa.
- Sovellusalue on seuraava.

Pystykulma 60 °
(Näkymä sivusta)

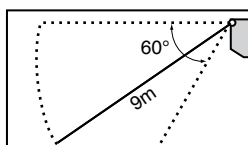

Vaakakulma 140 °
(Näkymä ylhäältä)

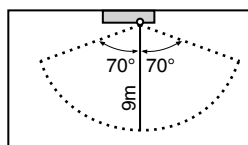

Käyttäminen viisaasti anturin avulla

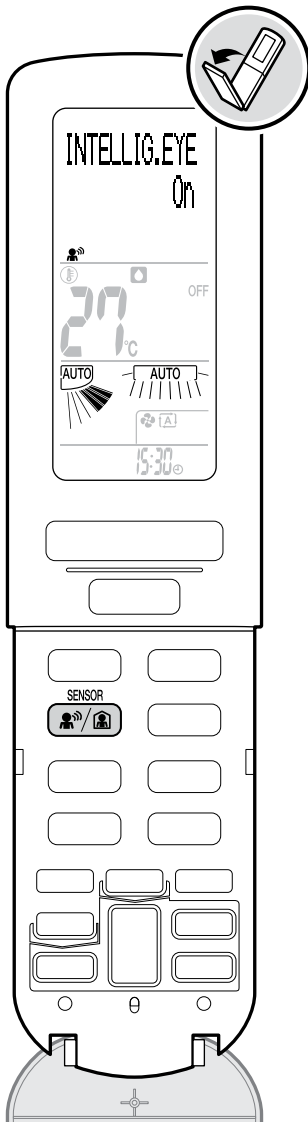

3-alueinen INTELLIGENT EYE -toiminta

Voit valita tarpeen mukaan, puhalletaanko ilmaa pois päin henkilöstä vai ei. INTELLIGENT EYE -anturi tunnistaa henkilön liikkeen ja muuttaa automaattisesti ilmavirran suuntaa.

AUTO OFF -toiminta

Kun INTELLIGENT EYE -anturi päättlee, ettei huoneessa ole ketään, se muuttaa asetustilaa +2°C jäähdytystoiminnassa / -2°C lämmitystoiminnassa. Kun asetettu aika on kulunut ilman olosuhteen muutosta, ilmastointilaitte lopettaa toiminnan automaattisesti.

< Toiminnan käyttäminen >

Paina ja valitse haluamasi asetus.

- Aina kun painiketta painetaan, asetus muuttuu.

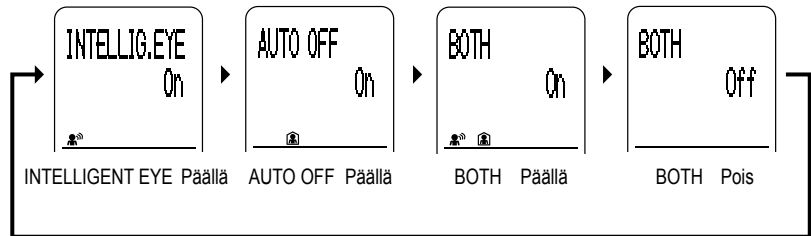

- , tai näkyy nestekidenäytössä.

3-alueisen INTELLIGENT EYE -anturin asetukset

Keskipiste	Puhaltaa ilmaa henkilöä kohti.
Mukavuus *	Ei puhalla ilmaa henkilöä kohti.

* Oletusasetus

Voit vaihtaa valikkoasetusten INTELLIG.EYE AIRFLOW -asetuksesta. ► [Sivu 31, 32](#)

AUTOMAATTINEN SAMMUTUS -asetukset

1 h *	Pysäyttää toiminnon 1 tunnin kuluttua siitä, kun anturi on päätelty, ettei huoneessa ole ketään.
3 h *	Pysäyttää toiminnon 3 tunnin kuluttua siitä, kun anturi on päätelty, ettei huoneessa ole ketään.

* Oletusasetus

Voit vaihtaa valikkoasetusten AUTO OFF time -asetuksesta. ► [Sivu 31, 32](#)

< Toiminnan peruuttaminen >

Paina ja valitse BOTH Off.

- , tai katoaa nestekidenäytöstä.

3-alueiseen INTELLIGENT EYE -toimintaan liittyvä huomautus

- POWERFUL-toiminta peruutetaan, kun valitaan 3-alueinen INTELLIGENT EYE -toiminta.

3-alueiseen INTELLIGENT EYE- ja AUTO OFF -toimintoihin liittyvä huomautus

- Kun huoneessa ei havaita ketään 20 minuutin aikana, ilmastointilaitte muuttaa asetustilaa +2°C jäähdytystoiminnassa / -2°C lämmitystoiminnassa.
Kun sisälämpötila ylittää 30°C, toiminta muuttaa lämpötilaa +1°C asetustilasta jäähdytystoiminnassa.

Ajastimen käyttäminen

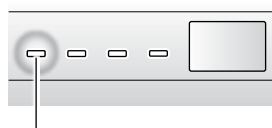
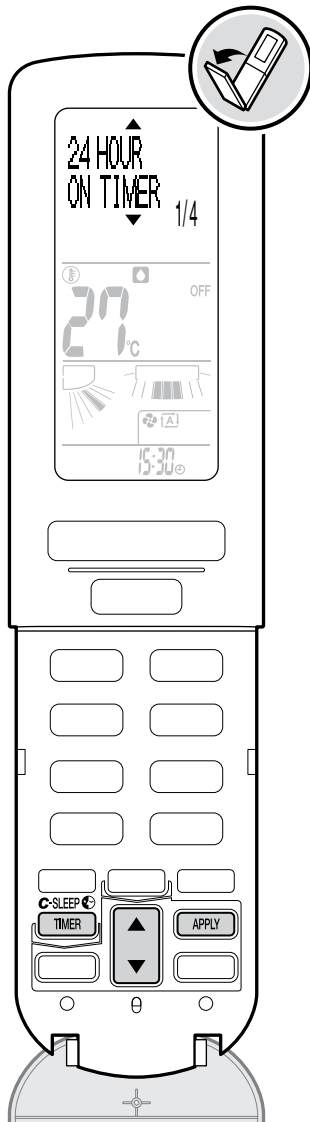

Ajastimen merkkivalo (oranssi)

AJASTIN PÄÄLLE/POIS -toiminta

Tällä toiminnolla ohjata toiminnan käynnistys- ja pysäytysaikaa. Kun ajastin asetetaan, voit valita toiminnan toistumisen joko kerran tai päivittäin.

< Toiminnan käyttäminen >

1. Paina **C-SLEEP TIMER** .

2. Valitse kohde painamalla **↑/↓** ja paina **APPLY** .

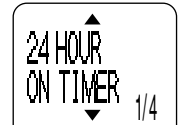
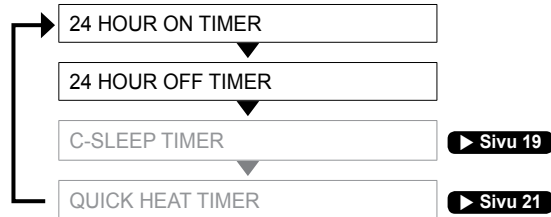

3. Valitse kohde painamalla **↑/↓** ja paina **APPLY** .

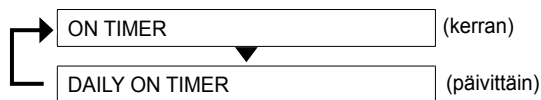

4. Aseta käynnistys/pysäytysaika painamalla **↑/↓** ja paina **APPLY** .

- Viimeksi asetettu aika näytetään (toisesta kerrasta alkaen).
- Aina kun painiketta **↑/↓** painetaan, aika muuttuu 10 minuutilla. Jos painike pidetään painettuna, aika muuttuu jatkuvasti.
- Asetuksen jälkeen asetus aika ja ON tai OFF näkyvät nestekidenäytössä. Kun on valittu päivittäinen, nestekidenäytössä näkyy myös DAILY.
- TIMER-merkkivalo (oranssi) syttyy.

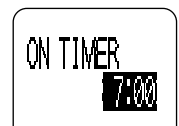

ON-ajastin



OFF-ajastin

< Asetuksen muuttaminen tai peruuttaminen >

1. Noudata yllä olevia vaiheita 1 ja 2 ja valitse muutettava ajastin.

2. Valitse kohde painamalla **↑/↓** ja paina **APPLY** .

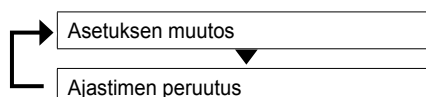

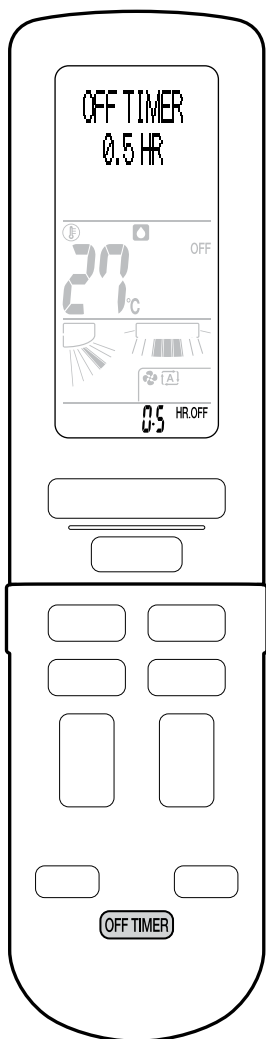

LASKETTU AJASTIN POIS PÄÄLTÄ -käyttö

Voit asettaa ajastimen jäljellä olevan ajan ennen ajastettua pysäyttämistä. Ajastin täytyy asettaa joka kerta.

< Toiminnan käyttäminen >

● Paina **OFF TIMER** .

- Jokainen painikkeen painallus suurentaa aika 30 minuuttia (30 minuuttia – 9 tuntia 30 minuuttia).

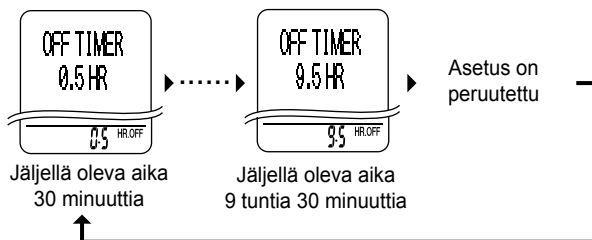

- OFF ja aika ajastettuun pysäyttämiseen näkyvät nestekidenäytössä.
- TIMER-merkkivalo (oranssi) syttyy.

< Asetuksen peruuttaminen >

● Paina **OFF TIMER** , kunnes asetus peruuntuu.

- TIMER-merkkivalo sammuu.

< ON- ja OFF / LASKETTU AJASTIN POIS PÄÄLTÄ -käytön yhdistäminen >

ON- ja OFF / LASKETTU AJASTIN POIS PÄÄLTÄ -ajastimet voidaan yhdistää.

Esimerkki

Nykyinen kellonaika: 23.00 (ilmastointilaite on käynnissä).

- OFF-ajastimen asetuksena on 0.00 (tai LASKETTU AJASTIN POIS PÄÄLTÄ on asetettu sammuttamaan yksikkö 1 tunnin kuluttua).
- ON-ajastimen asetuksena on 7.00.

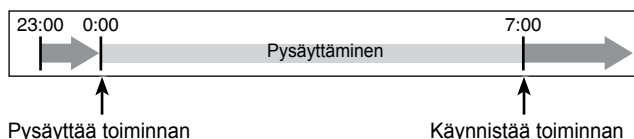

Ajastimen merkkivalo (oranssi)

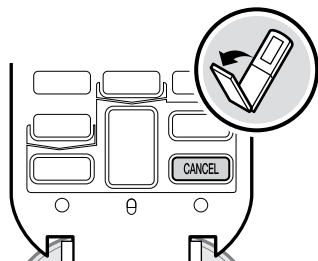

< Kaikkien ajastinasetusten peruuttaminen >

● Paina **CANCEL** .

- TIMER-merkkivalo sammuu.
- Jos valikkonäyttö on avoinna, paina **CANCEL** kaksi kertaa.

Ajastinkäytöstä huomattavaa

- Jos LASKETTU AJASTIN POIS PÄÄLTÄ ja OFF-ajastin (kerran) asetetaan samaan aikaan, viimeksi asetettu ajastin saa etusijan.
- Jos ilmastointilaitetta ei käytetä pitkään aikaan, peruuta päivittäinen ajastin.
- Jos ajastintoiminnan taajuutta muutetaan, peruuta ensin nykyinen ajastinasetus ja aseta ajastin sitten uudelleen.
- Kun TIMER-merkkivalo vilkkuu, puhdista virtausyksikkö. ► **Sivu 36**
- Tee ajastimen asetukset uudelleen seuraavissa tapauksissa. (Ajastin nollataan.)
 - Virtakatkos.
 - Virtakytin on aktivoitu.
 - Virtakytin on kytketty pois päältä.
 - Kaukosäätimen paristot on vaihdettu.

Miellyttävän unen varmistaminen

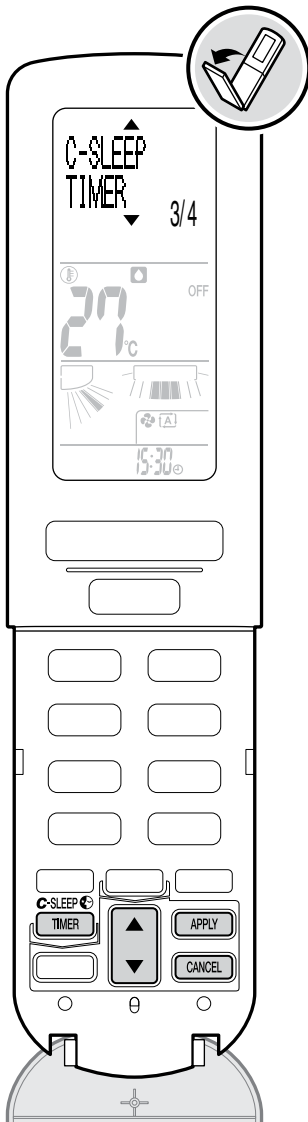

MIELLYTTÄVÄ UNI -ajastintoiminta

MIELLYTTÄVÄ UNI -ajastintoiminta pitää sisälämpötilan ja kosteuden sopivalla tasolla miellyttävää unta ja virkistävää aamua varten.



< Toiminnan käyttäminen >

1. Paina  jäähdytys- tai lämmitystoiminnan aikana.

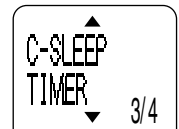
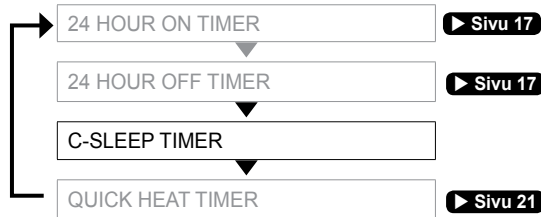
2. Valitse kohde painamalla  ja paina  .



3. Aseta herätysaika painamalla  ja paina  .

- Viimeksi asetettu aika näytetään (toisesta kerrasta alkaen).
- Aina kun painiketta  painetaan, aika muuttuu 10 minuutilla. Jos painike pidetään painettuna, aika muuttuu jatkuvasti.
- Kun ajastin on päällä, herätysaika ja  näytetään nestekidenäytössä.

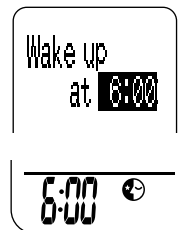



< Asetuksen muuttaminen tai peruuttaminen >

1. Noudata yllä olevia vaiheita 1 ja 2 ja valitse muutettava ajastin.

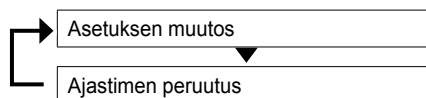
2. Valitse kohde painamalla  ja paina  .



- Asetukset voidaan peruuttaa painamalla  .
- Jos valikkonäyttö on avoinna, paina  kaksi kertaa.

Miellyttävä uni -ajastintoimintaan liittyviä huomautuksia

- Kun Miellyttävä uni -ajastin on asetettu kostean lämmityksen asetustilanteen yläraja on 22°C.
- Kun Miellyttävä uni -ajastintoiminta on päättynyt, kaukosäätimessä näkyvä toiminta jatkuu.
- Jos Miellyttävä uni -ajastin asetetaan, kun ON-ajastin on asetettu, ON-ajastin peruutetaan.

< Miellyttävä uni -ajastintoiminnan lämpötilan ohjaus >

- Kun Miellyttävä uni -ajastintoiminta käynnistyy, lämpötilaa lasketaan 2°C 3 seuraavan tunnin aikana ja nostetaan sitten 1°C yksi tunti ennen heräämistä. (V-muotoinen lämpötilan ohjaus)

Esimerkki (6 tuntia unta)

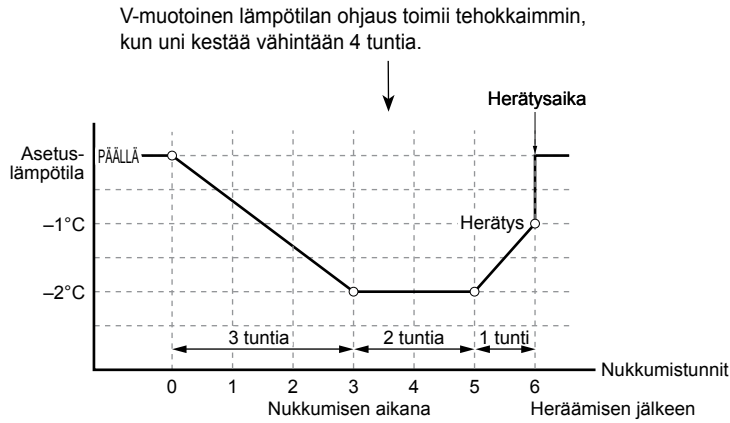

< Miellyttävä uni -ajastintoiminnan kosteuden ohjaus >

- Kuiva jäähdytys- ja kostea lämmitys -toiminnoissa kosteutta ohjataan vakiokosteuden perusteella. Vakiokosteus on toimintatilan ja asetustilanteen määrittämä kosteus. ("STD" näkyy nestekidenäytössä.)
- Kun esiasetettu kosteus on kosteuttava, kosteutta ohjataan taukoamatta korkeammalla tasolla. (☺ näkyy nestekidenäytössä.)
- Kosteutta ei ohjata jäähdytys- ja lämmitystoiminnoissa.

Esimerkki (6 tuntia unta)

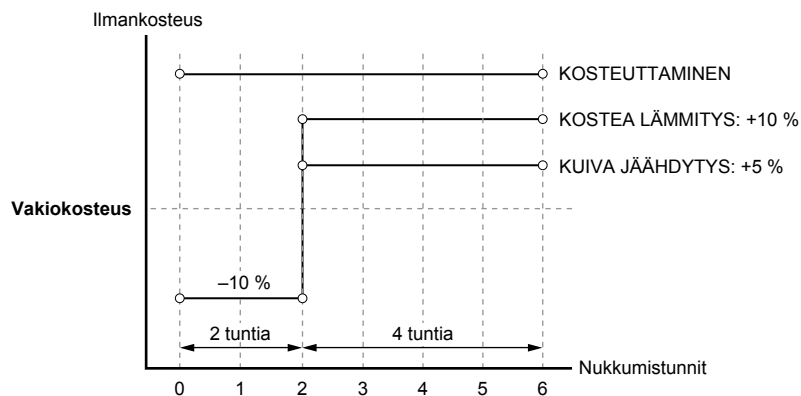

Korkean lämmityskapasiteetin varmistaminen herättäessä

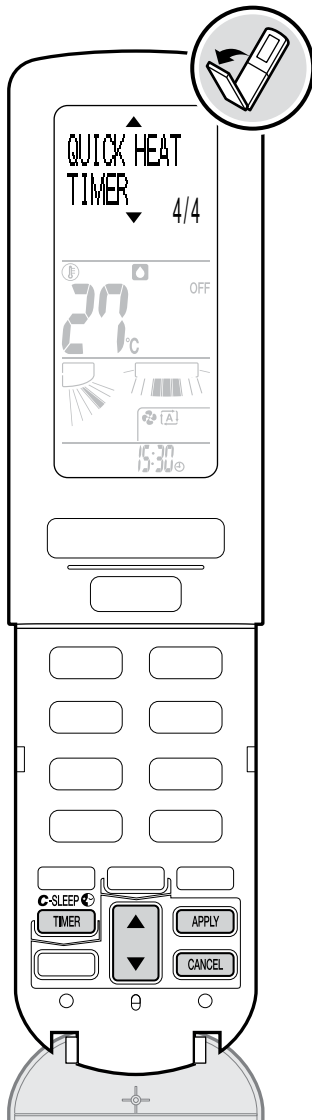

Pikalämmitysajastintoiminta

Tämä toiminta puhaltaa nopeasti lämmintä ilmaa, kun lämmitystoiminta käynnistyy aamulla, ja tekee lämpimän tilan (lämpövyöhykkeen) sisäyksikön ympärille.

Pikalämmitysajastimen asettaminen

1. Paina **C-SLEEP** **TIMER** .

2. Valitse kohde painamalla ja paina **APPLY** .



3. Aseta pikalämmitysaika painamalla ja paina **APPLY** .

- Aina kun painiketta painetaan, aika muuttuu 10 minuutilla. Jos painike pidetään painettuna, aika muuttuu jatkuvasti.
- Pikalämmitysajastin on asetettu.
- Pikalämmitysajastimen merkkivalo (tummanpunainen) syttyy.



4. Pysäytä toiminta painamalla **OFF** .

Kun toiminta pysähtyy, jäänpoistotoiminta käynnistyy automaattisesti. (jäänpoisto yöllä)

Mitä tapahtuu aamulla?

Ilmastointilaite alkaa lämmitä noin 30 minuuttia ennen asetettua pikalämmitysaikaa. (valmisteleva lämmitystoiminta)

Pikalämmitysajastimen merkkivalo (kirkkaan punainen) muuttuu kirkkaammaksi noin 30 minuutin ajaksi ennen asetettua pikalämmitysaikaa ja sen jälkeen.

5. Varmista, että pikalämmitysajastimen merkkivalo (tummanpunainen) palaa, ja paina sitten **HEAT** .

- Pikalämmitystoimintaa suoritetaan noin 30 minuutin ajan.
- Toiminnan merkkivalo (vihreä) syttyy.
- Jos painiketta **HEAT** ei paineta, valmisteleva lämmitystoiminta päättyy, kun noin 30 minuuttia pikalämmitysaikaa on kulunut.

Noin 30 minuuttia myöhemmin ilmastointilaite aloittaa normaalin lämmitystoiminnan.

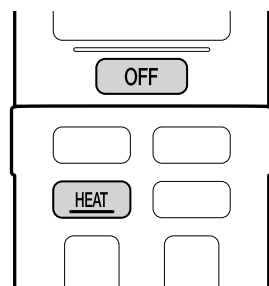



< Asetuksen muuttaminen tai peruuttaminen >

1. Noudata sivulla 21 olevia vaiheita 1 ja 2 ja valitse muutettava ajastinasetus.

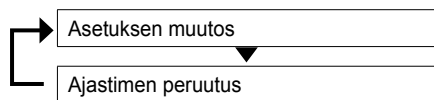
2. Valitse kohde painamalla  ja paina .



- Asetukset voidaan peruuttaa painamalla .
- Jos pikalämmitysajastintoiminta peruutetaan sen ollessa käytössä, toiminta palaa normaaliksi lämmitystoiminnoksi. Myös painikkeen  painaminen palauttaa takaisin normaaliin lämmitystoimintaan.

< Toiminnan pysäyttäminen >



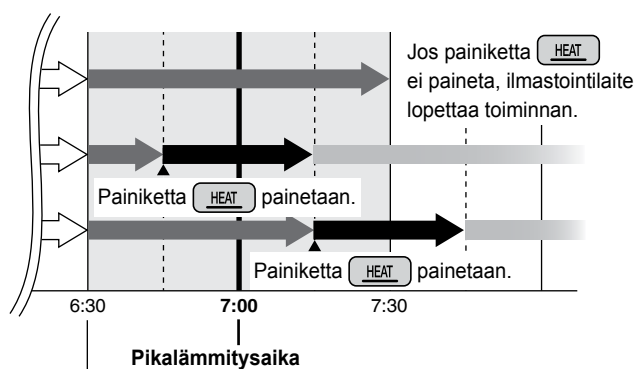

 Paina .

Esimerkki

Pikalämmitysajaksi on asetettu 7.00.



Valmisteleva lämmitystoiminta käynnistyy.

	Pikalämmitysajastin on asetettu. (Pikalämmitysajastimen merkkivalo (tummanpunainen) syttyy.)
	Valmisteleva lämmitystoiminta on käynnissä. (Pikalämmitysajastimen merkkivalo (kirkkaanpunainen) syttyy.)
	Pikalämmitysajastintoiminta on käynnissä. (Pikalämmitysajastimen merkkivalo (kirkkaanpunainen) ja toiminnan merkkivalo (vihreä) syttyvät.)
	Normaali lämmitystoiminta on käynnissä. (Toiminnan merkkivalo (vihreä) syttyy.)

Lämpövyöhykkeeseen liittyviä huomautuksia

- Sisäyksikön ympärille muodostetaan lämpövyöhyke puhaltamalla normaaliasetusta lämpimämpää ilmaa pienemmällä ilmavirran nopeudella.
- Toiminnolla on vaikutusta enintään noin 1,5 m:n päässä seinästä, johon sisäyksikkö on asennettu.

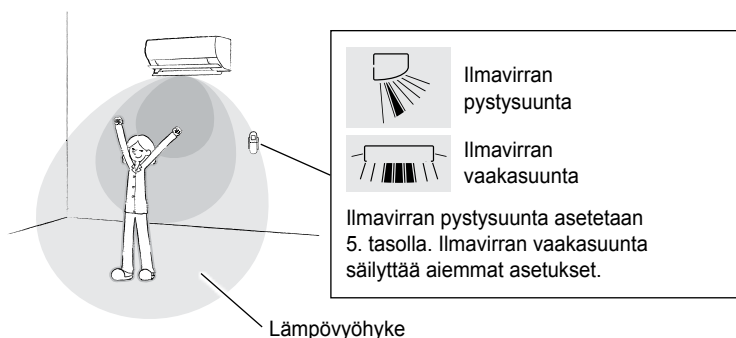

Pikalämmitysajastintoimintaan liittyviä huomautuksia

- Valmistelevaa lämmitystoimintaa suoritetaan noin 30 minuuttia ennen asetettua pikalämmitysaikaa ja sen jälkeen, jotta lämmintä ilmaa voidaan puhaltaa nopeasti. Tämä vaihe kuluttaa sähkövirtaa.
- Valmistelevan lämmitystoiminnan aikana säätöläpät avautuvat ja tuuletin alkaa pyöriä. Lisäksi lämmintä ilmaa voidaan puhaltaa.
- Jos lähdetään ulos eikä ilmastointilaitetta käytetä pitkään aikaan, peruuta pikalämmitysajastin.
- Lämmintä ilmaa voidaan puhaltaa myöhemmässä vaiheessa heti, kun pikalämmitysajastimen merkkivalo on muuttunut punaiseksi tai kun suojausohjaus toimii.
- Kun sisälämpötila on vähintään 20°C tai ulkolämpötila vähintään 16°C, valmisteleva lämmitystoiminta ei käynnisty.
- URURU-kostutustoimintaa ei suoriteta, kun suoritetaan pikalämmitysajastintoimintaa.

Jäähdytys- tai lämmitystehon lisääminen

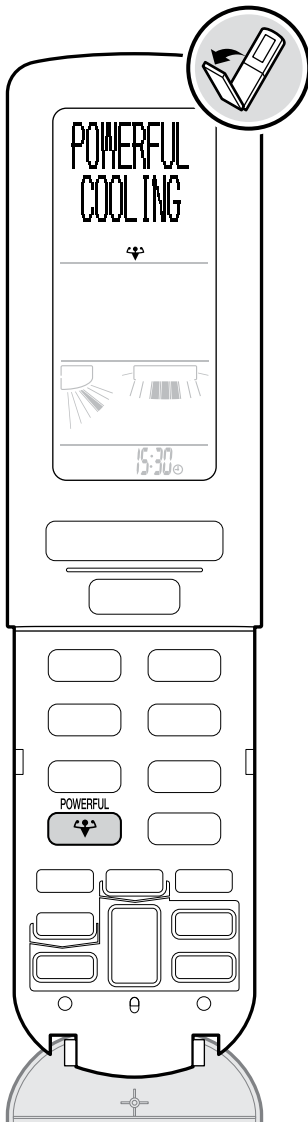

POWERFUL-käyttö

POWERFUL-käyttö maksimoi jäähdytys-/lämmitystehon nopeasti. Näin saadaan suurin mahdollinen teho.

< Toiminnan käyttäminen >

Paina jäähdytys- tai lämmitystoiminnan aikana.

- Kun POWERFUL-toiminta asetetaan, toimintatila muuttuu seuraavasti.



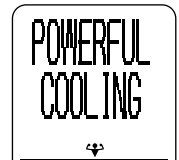

JÄÄHDYTYS / KUIVA JÄÄHDYTYS	▶	TEHOKAS JÄÄHDYTYS (asetuslämpötila = 18°C)
LÄMMITYS / KOSTEA LÄMMITYS	▶	TEHOKAS LÄMMITYS (asetuslämpötila = 30°C)

-  näkyy nestekidenäytössä.
- POWERFUL-toiminta päättyy 20 minuutin kuluttua. Sen jälkeen järjestelmä toimii taas automaattisesti asetuksilla, jotka olivat käytössä ennen POWERFUL-toimintaa.
- Lämpötilaa ja ilmavirran nopeutta ei voi muuttaa.



< Toiminnan peruuttaminen >

Paina uudelleen.

-  katoaa nestekidenäytöstä.
- Toimintatila palaa edeltävään asetukseen.
- POWERFUL-toiminta peruutetaan, kun painetaan , pikakäyttöpainikkeita,  tai .

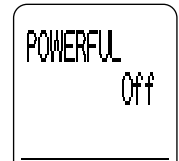

POWERFUL-käyttöön liittyviä huomautuksia

- Yksikön käyntiääni on voimakkaampi toiminnan aikana.
- Riittävä lämpöä ei välttämättä tunnu hetken toiminnan alkamisen jälkeen, koska tämä toiminta tuottaa suuremman ilmavirran nopeuden kuin normaali lämmitystoiminta, ja puhallettavan ilman lämpötila voi olla alhaisempi.
- POWERFUL-käytön aikana kaikkia toimintoja ei voi käyttää.
- POWERFUL-toiminto ei lisää ilmastointilaitteen kapasiteettia, jos ilmastointilaitte toimii jo maksimikapasiteetilla.
- Jäähdytys-/lämmitystehon maksimoimiseksi ulkoyksikön tehoa nostetaan ja ilmavirtauksen nopeus asetetaan suurimpaan asentoon.

Huoneilman puhdistaminen

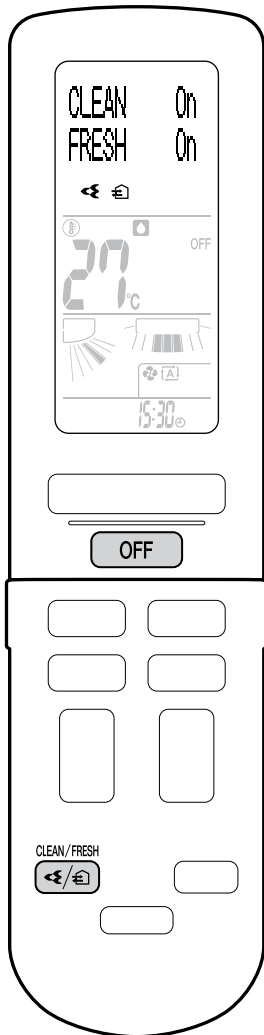

Ilman välähdysvirtauspuhdistustoiminta

Virtausyksikön purkaus hajottaa hometta ja allergisia aineita huoneilman puhdistamiseksi.



Raittiin ilman syöttötuuletustoiminta

Huoneilmaa puhdistetaan ottamalla raitista ilmaa ulkoa.



< Toiminnan käyttäminen >

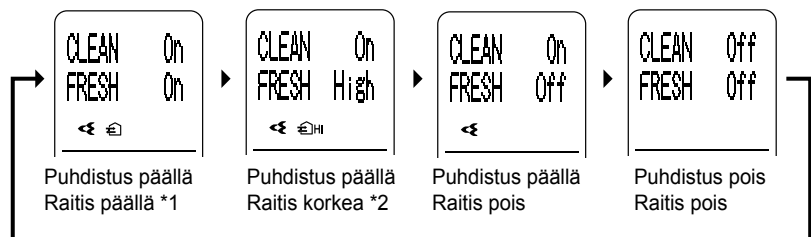

Paina  .

- Aina kun painiketta painetaan, asetus muuttuu.



*1 Tuuletus suoritetaan automaattisesti säädettävällä ilmavirran nopeudella.

*2 Tuuletus suoritetaan suurella ilmavirran nopeudella.

- , HI tai  näkyy nestekidenäytössä.
(Näitä symboleja ei näytetä, kun yksikkö ei ole toiminnassa.)

< Toiminnan pysäyttäminen >

Paina  .

< Asetuksen peruuttaminen >

Paina  ja valitse Off.

- , HI tai  katoaa nestekidenäytöstä.
- Toimintatila palaa edeltävään asetukseen.

Ilman välähdysvirtauspuhdistustoimintaan liittyvä huomautus

- Jos ilmavirta muuttuu heikoksi toiminnan aikana, virtausyksikön purkaus voi pysähtyä tilapäisesti, jotta ilman poistoaukosta ei tulisi lievää otsonin hajua.

Raittiin ilman syöttötuuletustoimintaan liittyviä huomautuksia

- Ulkoa voi kuulua ääniä, tai hajuja voi tulla sisään. Lisäksi yksikön käyntiääni muuttuu hieman voimakkaammaksi.
- Yksikön käyntiääni voi muuttua ulkolämpötilan ja kosteuden mukaan.

Käyttöolosuhteiden ottaminen huomioon

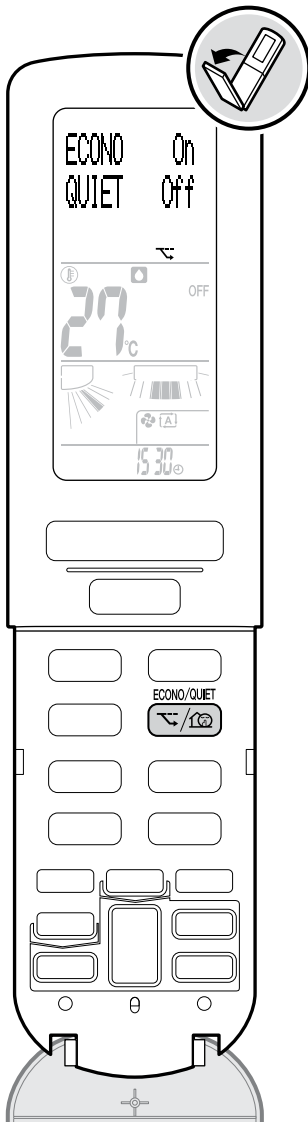

ECONO-toiminta

ECONO-toiminnan avulla saadaan tehokas käyttö rajoittamalla virran enimmäiskulutusarvoa. Toiminnosta on hyötyä sen varmistamisessa, ettei virtakatkaisin laukea, kun tuotetta käytetään muiden tuotteiden kanssa.



Ulkoyksikön QUIET-toiminta

Ulkoyksikön QUIET-toiminta laskee ulkoyksikön melutasoa muuttamalla ulkoyksikön taajuutta ja tuulettimen nopeutta. Tästä toiminnosta on hyötyä, kun naapuristo täytyy ottaa huomioon esimerkiksi öisin.

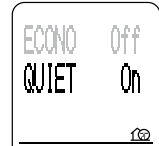

< Toiminnan käyttäminen >

Paina  toiminnan aikana ja valitse haluamasi asetus.

- Aina kun painiketta painetaan, asetus muuttuu.

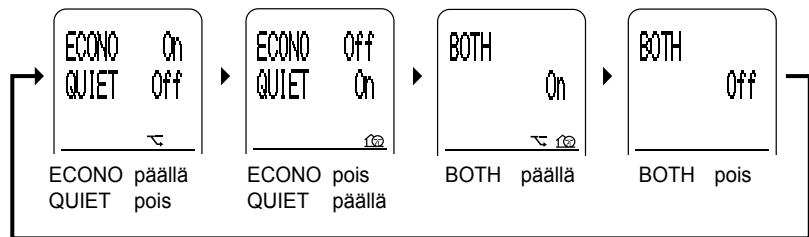

- ,  tai  näkyy nestekidenäytössä.

< Toiminnan peruuttaminen >

Paina  ja valitse Off.

- ,  tai  katoaa nestekidenäytöstä.

Kunkin toimintatilan ECONO- ja ulkoyksikön QUIET-asetuksia koskevia huomautuksia

Tila	ECONO	Ulkoyksikön QUIET
AUTO / JÄÄHDYTYK / KUIVA JÄÄHDYTYK / LÄMMITYK / KOSTEA LÄMMITYK	✓	✓
SARARA-KUIVAUS	✓	-
URURU-KOSTUTUS / VAIN TUULETIN	-	-

ECONO-toimintaan liittyviä huomautuksia

< Kuva ECONO-toiminnan virrantarpeesta ja virrankulutuksesta >

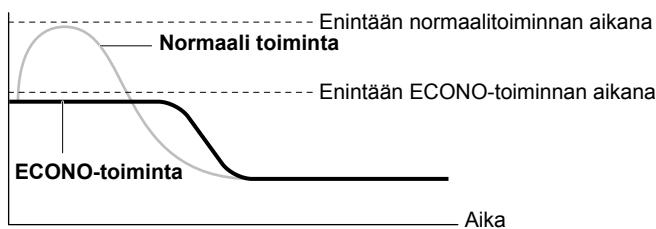

Ilmastointilaitteen suurin virrantarve ja virrankulutus ECONO-käytössä vaihtelevat liitetyn ulkoyksikön mukaan.

Käynnistyksestä, kunnes asetustilämpötila saavutetaan

- Painikkeen painaminen peruuttaa asetukset, ja  katoaa nestekidenäytöstä.
- Jos virrankulutus on jo alhaisella tasolla, ECONO-toiminta ei vähennä virrankulutusta.
- POWERFUL- ja ECONO-toimintoja ei voi käyttää samaan aikaan. Etusija annetaan viimeksi painetun painikkeen toiminnolle.

Ulkoyksikön QUIET-toimintaan liittyviä huomautuksia

- POWERFUL-toimintaa ja ulkoyksikön QUIET-toimintaa ei voi käyttää samaan aikaan. Etusija annetaan viimeksi painetun painikkeen toiminnolle.
- Vaikka toiminta pysäytettäisiin painamalla tai sisäyksikön ON/OFF-kytkimellä, kaukosäätimen näyttöön jää ilmoitus , ellei asetuksia peruuteta.
- Ulkoyksikön QUIET-käyttö ei laske taajuutta eikä tuulettimen nopeutta, jos ne ovat jo riittävän alhaiset.

Ilmastointilaitteen pitäminen puhtaana

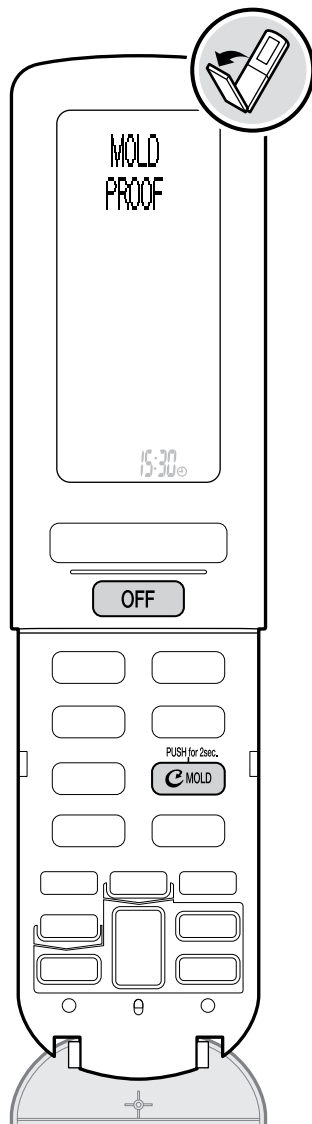

Homeenpoiston/puhdistussuodattimen merkkivalo (vihreä)

☺ Homeenpoistotoiminta

Ilmastointilaitteen sisäpuoli kuivataan homeen ja hajujen esiintymisen vähentämiseksi. Kun jäädytys-, SARARA-kuivaus- tai kuiva jäädytystoimintaa suoritetaan, ilmastointilaitteen sisälle voi syntyä kondensaatiota aiheuttaen homeita tai hajuja. Ilmastointilaitteen sisäpuoli kannattaa kuivata käyttäjällä homeenpoistotoimintaa.

< Käyttäminen automaattisesti: oletusarvo Pois >

Paina painiketta  noin 2 sekuntia toiminnan aikana.

-  näkyy nestekidenäytössä.
- Homeenpoistotoiminta kuivaa automaattisesti ilmastointilaitteen sisäpuolen aina, kun jäädytys-, SARARA-kuivaus- tai kuiva jäädytystoiminto pysäytetään.
- Homeenpoiston/puhdistussuodattimen merkkivalo (vihreä) syttyy.
- Toiminta pysähtyy automaattisesti 100 minuutin kuluttua.

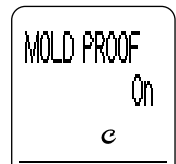

< Asetuksen peruuttaminen >

Pidä painike  painettuna uudelleen noin 2 sekunnin ajan.

-  katoaa nestekidenäytöstä.

< Käyttäminen manuaalisesti >

Pidä painike  painettuna noin 2 sekunnin ajan, kun yksikkö ei ole käynnissä.

- Nestekidenäytössä näkyy "MOLD PROOF", ja näyttö palaa normaalksi hetken kuluttua.
- Homeenpoiston/puhdistussuodattimen merkkivalo (vihreä) palaa toiminnan aikana.
- Toiminta pysähtyy automaattisesti 100 minuutin kuluttua.





< Toiminnan keskeyttäminen >

Paina  .

- Homeenpoiston/puhdistussuodattimen merkkivalo sammuu.

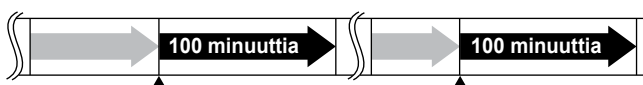
Automaattiseen toimintaan liittyviä huomautuksia



 Jäädytys- / SARARA-kuivaus- / kuiva jäädytys -toiminta on käynnissä.

 Homeenpoistotoiminta on käynnissä.

- Kun jäädytys-, SARARA-kuivaus- tai kuiva jäädytystoiminta pysähtyy, ilmastointilaitte aloittaa homeenpoistotoiminnan automaattisesti ja pysähtyy sitten automaattisesti 100 minuutin kuluttua.
- Vaikka jäädytys valittaisiin AUTO-toiminnassa, automaattinen homeenpoistotoiminta käynnistyy, kun AUTO-toiminta pysäytetään.
- Jos toiminta lopetetaan LASKETTU AJASTIN POIS PÄÄLTÄ- tai OFF-ajastintoinnolla, automaattista homeenpoistoa ei suoriteta.

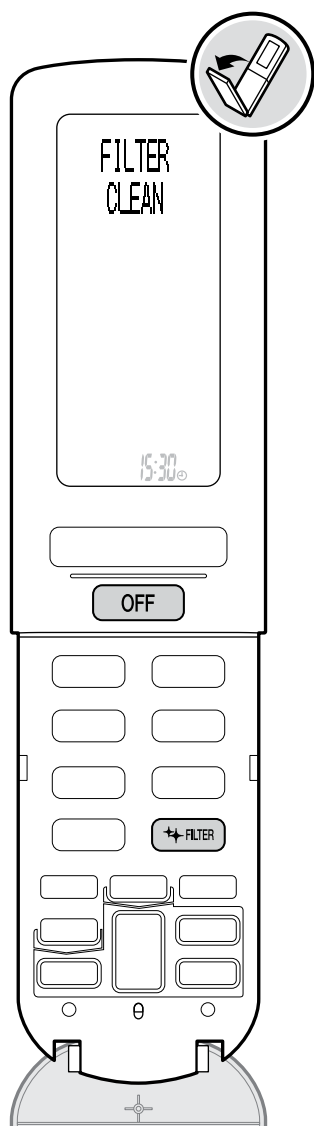

Homeenpoiston/puhdistussuodattimen merkkivalo (vihreä)

Puhdistussuodatointoiminta

Ilmansuodatin puhdistetaan automaattisesti.

< Käyttäminen automaattisesti: Oletusarvo Päällä >

Paina käytön aikana.

-  näkyy nestekidenäytössä.
- Ilmansuodatin puhdistetaan automaattisesti käyttötuntien mukaan (noin kerran päivässä).
- Puhdistussuodattimen toiminta-aika on enintään 11 minuuttia.
- Homeenpoiston/puhdistussuodattimen merkkivalo (vihreä) palaa toiminnan aikana.



< Asetuksen peruuttaminen >

Paina uudelleen.

-  katoaa nestekidenäytöstä.

< Käyttäminen manuaalisesti >

Paina , kun yksikkö ei ole toiminnassa.

- Nestekidenäytössä näkyy "FILTER CLEAN", ja näyttö palaa normaaliksi hetken kuluttua.
- Homeenpoiston/puhdistussuodattimen merkkivalo (vihreä) palaa toiminnan aikana.





< Toiminnan keskeyttäminen >

Paina .

- Homeenpoiston/puhdistussuodattimen merkkivalo sammuu.

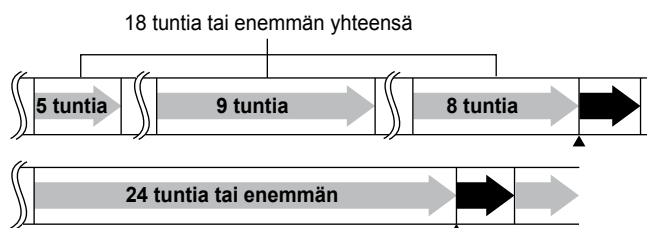
Automaattiseen toimintaan liittyviä huomautuksia



 Ilmastointilaite on käynnissä.

 Puhdistussuodatointoiminta on käynnissä.

- Puhdistussuodatointoiminta käynnistyy, kun yksikkö pysäytetään, kun sitä on käytetty vähintään noin 18 tuntia.
- Kun ilmastointilaite on ollut toiminnassa vähintään 24 tuntia, toiminta keskeytetään ja puhdistussuodatointoiminta käynnistetään. Kun puhdistus on valmis, ilmastointilaite käynnistyy uudelleen (mukaan lukien 24 tunnin raittiin ilman syöttötuuletus). ► [Sivu 34](#)

Ilmastointilaitteen pitäminen puhtaana

Homeenpoistotoimintaan liittyviä huomautuksia

- Tämä toiminta kuivaa ilmastointilaitteen sisäpuolen käyttämällä vain tuuletin- ja lämmitystoimintaa.
- Tämä toiminta kuivaa ilmastointilaitteen sisäpuolen homeen ja hajujen esiintymisen vähentämiseksi, kun suoritetaan virtausyksikön purkausta. Toiminto ei kuitenkaan poista kiinni tarttunutta pölyä ja homeetta.
- Lämmitystoiminta ei käynnisty, kun ulkolämpötila vähintään 24°C tai kun sisälämpötila on korkeampi.
- Säätöläpät voivat joskus sulkeutua ilmastointilaitteen sisäpuolen kuivaustehon parantamiseksi.
- **Kun homeenpoiston/puhdistussuodattimen merkkivalo vilkkuu, puhdista pölyrasia ja nollaa pölyrasian puhdistusmerkkivalo.**

► Sivu 37

Puhdistussuodatintoihin liittyviä huomautuksia

- Tässä toimenpiteessä kerätään pölyä pölyrasiaan.
- Puhdistussuodatintoihin ei välttämättä puhdista suodatinta kokonaan ympäristössä, jossa ilmansuodattimeen on tarttunut öljyä tai nikotiinia, jolloin ilmansuodatin täytyy ehkä puhdistaa itse.
- Voit irrottaa ilmansuodattimet ja puhdistaa ne myös manuaalisesti. ► Sivu 38
- Kun sisälämpötila on alle 10°C, puhdistussuodatintoihin ei käynnisty ilmansuodattimien suojelemiseksi.
- Ilmastointilaitteen suojelemiseksi puhdistussuodatintoihin voi kestää normaalia pidempään URURU-kostutus-, kostean lämmitys- tai raittiin ilman syöttötuuletustoiminnan jälkeen.
- Jos suodattimen automaattinen puhdistus on pois päältä, **suodatinta ei välttämättä puhdisteta kunnolla, ellei puhdistussuodatintoihin suoriteta päivittäin.**
- **Kun homeenpoiston/puhdistussuodattimen merkkivalo vilkkuu, puhdista pölyrasia ja nollaa pölyrasian puhdistusmerkkivalo.**

► Sivu 37

< Puhdistussuodatintoihin ja sisäyksikön merkkivalon välinen suhde >

Ilmastointilaite	Puhdistussuodatintoihin	Homeenpoiston/puhdistussuodattimen merkkivalo
Toiminnassa	Automaattinen päällä	Sammutuu *1 *2
	Automaattinen pois	Sammutuu *2
Ei toiminnassa	Automaattinen päällä, toiminnassa	Palaa
	Automaattinen pois, toiminnassa	Palaa
	Automaattinen päällä/pois, ei toiminnassa	Sammutuu

*1 Kun automaattinen puhdistussuodatintoihin käynnistetään, kun yksikkö on ollut toiminnassa vähintään 24 tuntia, homeenpoiston/puhdistussuodattimen merkkivalo syttyy.

*2 Jos automaattinen homeenpoisto on päällä, merkkivalo syttyy.

Huoneen ja ilmastointilaitteen tilan tietäminen

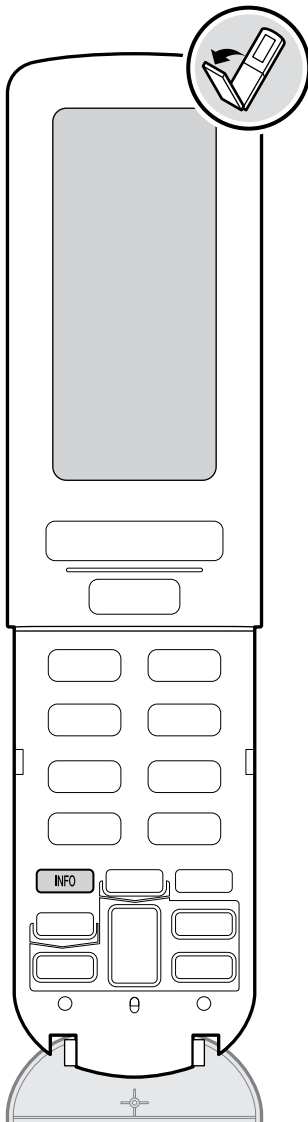

TIETOJA

Nestekidenäytön ilmaisim antaa tietoja lämpötilasta, virrankulutuksesta yms. Ilmoitetut sisä- ja ulkolämpötilat mitataan sisä- ja ulkoyksiköiden läheltä. Ilmaisim on vain ohjeellinen.

< Tietojen katseleminen >

● Suuntaa kaukosäädin sisäyksikköä kohti ja paina **INFO**.

- Pidä kaukosäädin suunnattuna kohti sisäyksikköä noin 2 sekuntia. Signaali vastaanotetaan sisäyksiköstä.
- Aina kun painiketta painetaan, tiedot vaihtuvat.

Nestekidenäyttöesimerkki

Kun sisälämpötila on 30°C kuivan jäähdytystoiminnan aikana.

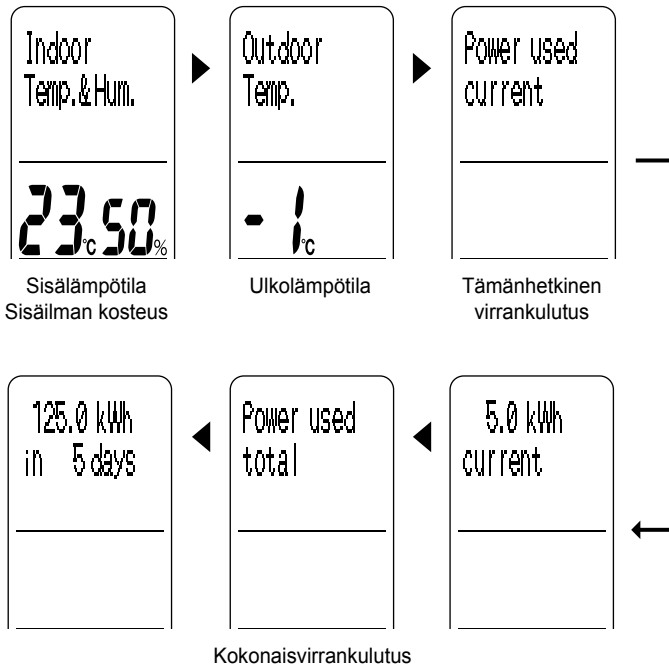

Tietoihin liittyviä huomautuksia

- Suurin näytettävä virrankulutus on 9 999 kWh. Kun kokonaisvirrankulutus ylittää 9 999 kWh, ilmaisimessa näkyy 0 kWh. Lisäksi kun yksikön käyttöpäivien kokonaismäärä ylittää 999, ilmaisimessa näkyy 0 päivää. (Näytettävä päivien määrä on kokonaisaika, jolloin yksikön virta on ollut kytkettynä.) Käytä näitä ilmaisimia ohjeena.
- Virrankulutus näytetään 0,1 kWh:n välein 50 kWh:iin asti ja 1 kWh:n välein 50 kWh:n jälkeen.
- Sisä- ja ulkolämpötilat ilmoitetaan arvioimalla sisä- ja ulkoyksikköihin kiinnitettyjen antureiden havaitsemat lämpötilat.
- Jos kaukosäätimen signaalit eivät saavuta sisäyksikköä kunnolla, nestekidenäytössä näkyvä asetus voi olla eri kuin sisäyksikön todellinen toiminta. Jos tässä tilassa painetaan **INFO**, sisäyksikön toiminta vaihtuu kaukosäätimen asetuksen mukaan.
- Jos painetaan **INFO**, kun ulkolämpötilaa ei voida havaita esimerkiksi kun yksikkö on pysäytetty, ulkolämpötilana näytetään "--". Paina tällöin **INFO** uudelleen.
- Sisä- ja ulkolämpötilat -9°C – +39°C voidaan näyttää.

Oletusasetusten muuttaminen

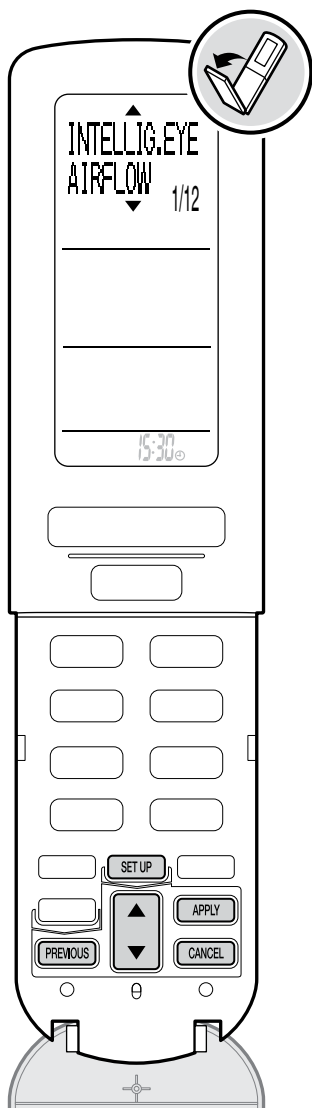

Valikkoasetukset

Voit muuttaa oletusasetuksia huoneen ympäristön ja mieltymystesi mukaan.

< Asetuksen muuttaminen >

● Paina **SETUP** .

● Valitse kohde painamalla **▲▼** ja paina **APPLY** .

Nro	Valikkokohteet	Sivu
1	INTELLIG.EYE AIRFLOW	32
2	AUTO OFF time	32
3	BREEZE AIRFLOW	32
4	HUMIDIFY AIRFLOW	32
5	CONTINUE DRY	33
6	INSTALLED POSITION	33
7	RESET USED POWER	33
8	SOUND VOLUME	33
9	CONTRAST	34
10	24 HOUR FRESH AIR	34
11	RC ADDRESS	34
12	CHILD LOCK	34

● Valitse kukin asetus painamalla **▲▼** ja paina **APPLY** .

- Kun haluat asettaa 24 tunnin raittiin ilman, kaukosäätimen osoitteen tai lapsilukon, paina noin 2 sekuntia.
- Kun asetus on tehty, valikkonäyttö tulee uudelleen esiin (paitsi kun asetetaan lapsilukkoa).
- Valikkonäyttö palaa alkuperäiseen näyttöön, jos mitään toimenpidettä ei tehdä noin 1 minuutin kuluessa.

< Palaaminen edelliseen näyttöön >

● Paina **PREVIOUS** .

< Poistuminen valikkoasetuksista >

● Paina **CANCEL** .

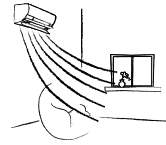
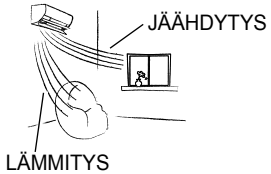
Nro	Valikko	Asetus	Kuvaus
1	INTELLIG.EYE AIRFLOW	Focus	INTELLIGENT EYE -anturi tunnistaa alueen, jossa on henkilö, ja säätää vaakasuuntaisen ilmavirran puhaltamaan suoraan kohti henkilöä.
		Comfort *	INTELLIGENT EYE -anturi tunnistaa alueen, jossa on henkilö, ja säätää vaakasuuntaisen ilmavirran niin, ettei se puhalla suoraan kohti henkilöä.
<p>< Huomautus ></p> <p>■ Keskipiste</p> <ul style="list-style-type: none"> Pystysuuntaista ilmavirtaa säädetään niin, että saavutetaan ilmavirran maksiminopeus. <p>■ Mukavuus</p> <ul style="list-style-type: none"> Yksikkö puhalttaa ilmaa ylöspäin jäähdytystoiminnassa ja alaspäin lämmitystoiminnassa. 			
		 	
2	AUTO OFF time	1 h *	<p>Asettaa toiminnan pysäytysajaksi 1 tunnin tai 3 tunnin jälkeen.</p> <ul style="list-style-type: none"> Tämä toiminto ei aktivoidu seuraavissa toiminnoissa.
		3 h *	<p>Homeenpoisto-, pikalämmitysajastin- ja puhdistussuodatointoiminta</p> <p>Tämä toiminto aktivoituu kunkin toiminnan loputtua.</p> <ul style="list-style-type: none"> Tämä toiminto ei aktivoidu kokonaan, jos on asetettu 24 tunnin raittiin ilman syöttötuuletus.
<p>< Huomautus ></p> <ul style="list-style-type: none"> Tämä toiminto muuttaa asetuslämpötilaa +2°C jäähdytystilassa / -2°C lämmitystilassa, ja toiminta loppuu esiasetetun ajan kuluttua, jos huoneessa ei ole ketään. 3 minuuttia ennen toiminnan loppumista toiminnan merkivalo vilkkuu ja ilmavirran nopeus laskee. Sen jälkeen toiminta pysähtyy. Toiminta pysähtyy automaattisesti tässä tilassa. AUTO OFF -toiminnaksi kannattaa valita Off, jos huoneessa on pieni lapsi tai sairas henkilö. (Jos henkilö ei liiku paljon, anturi pääättelee, ettei huoneessa ole ketään, ja ilmastointilaitte voi pysähtyä.) Jos toiminta on pysäytetty AUTO OFF -toiminnalla, nestekidenäytössä ei näy "OFF". 			
3	BREEZE AIRFLOW	Auto *	Asettaa tuulenvireilmavirran nopeudeksi Automaattinen.
		Low	Asettaa tuulenvireilmavirran nopeudeksi Alhainen.
<p>< Huomautus ></p> <ul style="list-style-type: none"> Tämä toiminto asettaa ilmavirran nopeuden, kun ilmavirran pystysuunnaksi on asetettu Tuulenvire. Jos yksikön käyntiääni häiritsee, valitse Alhainen. 			
4	HUMIDIFY AIRFLOW	Auto *	Asettaa kostuttavan ilmavirran nopeudeksi Automaattinen.
		High	Asettaa kostuttavan ilmavirran nopeudeksi Korkea.
		Low	Asettaa kostuttavan ilmavirran nopeudeksi Alhainen.
<p>< Huomautus ></p> <ul style="list-style-type: none"> Tämä toiminto asettaa kostuttavan ilmavirran nopeuden URURU-kostutus- ja KOSTEA LÄMMITYS -toiminnoissa. Kun haluat lisätä kostuttavan ilmavirran nopeutta, valitse Korkea, ja jos kostutustoiminnan ääni häiritsee, valitse Alhainen. 			





* Oletusasetus

Oletusasetusten muuttaminen

Nro	Valikko	Asetus	Kuvaus
5	CONTINUE DRY	On *	Jatkuva kuivaustoiminta suoritetaan.
		Off	Jatkuvaa kuivaustoimintaa ei suoriteta.

< Huomautus >

- Kun sisälämpötila tai kosteus laskee paljon alle esiasetetun arvon, sisä- ja ulkoyksikön tuulettimet pysäytetään, jotta huone pysyy miellyttävänä. Tämä toiminto aktivoidaan jäähdytys-, SARARA-kuivaus- ja kuiva jäähdytys -toiminnoissa.
- Kun jatkuva kuivaus -asetus on päällä, jäähdytys-, SARARA-kuivaus- tai kuivan jäähdytystoiminnan käynnistäminen laukaisee hajunpoistotoiminnon, joka vähentää sisäyksiköstä tulevaa epämiellyttävää hajua, eikä yksikkö puhalla 40 sekuntiin.
- Sisälämpötila voi olla korkeampi kuin asetettu lämpötila, ennen kuin ulkoyksikkö alkaa toimia.

6	INSTALLED POSITION	 *	Suorakulmainen keskus * Vaakasuuruntainen ilmavirta puhalttaa ilmaa tasaisesti oikealle ja vasemmalle.
			Suorakulmainen oikea kulma Vaakasuuruntainen ilmavirta puhalttaa ilmaa vasemmalle.
			Suorakulmainen vasen kulma Vaakasuuruntainen ilmavirta puhalttaa ilmaa oikealle.
			Vaakasuuruntainen keskus Vaakasuuruntainen ilmavirta puhalttaa ilmaa tasaisesti oikealle ja vasemmalle.
			Vaakasuuruntainen oikea kulma Vaakasuuruntainen ilmavirta puhalttaa ilmaa vasemmalle.
			Vaakasuuruntainen vasen kulma Vaakasuuruntainen ilmavirta puhalttaa ilmaa oikealle.

< Huomautus >

- Ilmavirran suunnan asianmukaista ohjausta varten kaukosäätimeen täytyy syöttää tiedot huoneen muodosta ja sisäyksikön asennuspaikasta. Valitse suorakulmainen tai vaakasuuruntainen huoneen muodon mukaan.
- Jos oikeaa ja vasenta kulmaa ei aseteta oikein, eräät ilmavirta-asetukset eivät välttämättä ohjaa ilmavirran suuntaa oikein.
- Vaakasuuruntaisen ilmavirta-asetuksen ilmavirran suunta-alue (ilmavirran suunta, joka voidaan valita painikkeella ) vaihtelee asennuspaikan asetusten mukaan.

< Asetusohjeet >

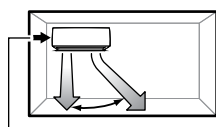

Kun etäisyys on 2–50 cm, valitse vasen kulma.

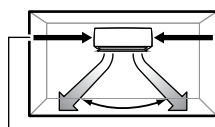

Kun yksikkö on asennettu keskelle, valitse keskus.

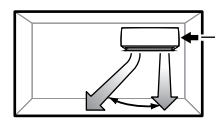

Kun etäisyys on 2–50 cm, valitse oikea kulma.

7	RESET USED POWER	Nollaa painamalla APPLY	Nollaa kokonaisvirrankulutuksen 0 kWh:iin.
---	------------------	-------------------------	--

< Huomautus >





- Tämä toiminto nollaa kokonaisvirrankulutuksen.
- Voit tarkistaa virrankulutuksen painamalla .

8	SOUND VOLUME	High	Äänvoimakkuus on korkea.
		Low *	Normaali äänvoimakkuus.
		Off	Äänvoimakkuus on pois päältä.

< Huomautus >

- Tällä toiminnolla asetetaan sisäyksikön vastaanottoäänien voimakkuus.

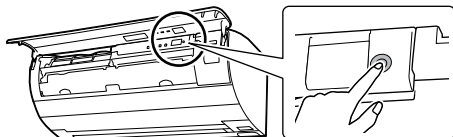
* Oletusasetus

Nro	Valikko	Asetus	Kuvaus
9	CONTRAST	1–5	<ul style="list-style-type: none"> Kontrastiksi voidaan valita 1–5. Oletusasetus on 3. Mitä suurempi arvo, sitä tummempi ilmaisin. <p>< Huomautus ></p> <ul style="list-style-type: none"> Tällä toiminnolla asetetaan nestekidenäytön kontrasti.
10	24 HOUR FRESH AIR	Paina APPLY -painiketta 2 s Päällä Paina APPLY -painiketta 2 s Pois	Aloittaa 24 tunnin raittiin ilman syöttötuuletustoiminnan. Lopettaa 24 tunnin raittiin ilman syöttötuuletustoiminnan.
<p>< Huomautus ></p> <ul style="list-style-type: none"> Vaikka ilmastointilaite pysäytettäisiin kaukosäätimellä, se jatkaa tuulettamista 24 tuntia, kunnes asetukseksi vaihdetaan Pois. 24 tunnin raittiin ilman syöttötuuletustoiminta käynnistyy itsestään, kun virtakatkaisin on päällä. (Yksikön toiminnan merkkivalo ei pala toiminnan aikana. Kaukosäätimessä ei näy mitään.) Kun käytetään pelkästään 24 tunnin raittiin ilman syöttötuuletustoimintaa, virtausyksikön purkausta ei voi käynnistää. Kun suodattimen automaattinen puhdistus on käytössä ja ilmastointilaitteen normaali toiminta pysähtyy vähintään 24 tunniksi, 24 tunnin raittiin ilman syöttötuuletus lopetetaan ja suodattimen puhdistustoiminta käynnistyy (ja kestää noin 11 minuuttia). Kun suodatin on puhdistettu, 24 tunnin raittiin ilman syöttötuuletus käynnistyy uudelleen. ▶ Sivu 28 			
11	RC ADDRESS	Paina APPLY -painiketta 2 s 1* Paina APPLY -painiketta 2 s 2	Sekä sisäyksikön että kaukosäätimen oletusasetus on 1. < Osoitteen vaihtaminen arvoon 2 > <ol style="list-style-type: none"> Avaa etupaneeli ja kytke virtakatkaisin päälle. Paina SETUP. Valitse RC ADDRESS painamalla  ja paina APPLY. Valitse 2 painamalla . Paina painiketta APPLY 2 sekuntia ja lähetä signaali sisäyksikölle. Toiminnan merkkivalo (vihreä) vilkkuu noin 1 minuutin ajan. (Vilkuminen ei johdu virheestä.) Paina sisäyksikön ON/OFF-kytkintä, kun toiminnan merkkivalo vilkkuu.  <div style="border: 1px solid black; padding: 5px; width: fit-content;"> <p>Jos osoitetta ei voi asettaa, kun toiminnan merkkivalo vilkkuu, tee tämä menettely uudelleen alkaen ensimmäisestä vaiheesta.</p> </div>
<p>< Huomautus ></p> <ul style="list-style-type: none"> Tämä toiminta asettaa osoitteen, kun samaan huoneeseen asennetaan 2 sisäyksikköä eikä niitä haluta käyttää 1 kaukosäätimellä. Kun yhden sisäyksikön ja toisen kaukosäätimen osoitteeksi asetetaan 2, kyseinen kaukosäädin voi lähettää signaalin vain vastaavaan sisäyksikköön. 			
12	CHILD LOCK	Paina APPLY -painiketta 2 s Päällä Paina APPLY -painiketta 2 s Pois	Aktivoi lapsilukkotoiminto painamalla painiketta APPLY noin 2 sekuntia. Peruuta lapsilukkotoiminto painamalla painiketta APPLY noin 2 sekuntia.
<p>< Huomautus ></p> <ul style="list-style-type: none"> Tämä toiminto estää lapsia käyttämästä kaukosäädintä vahingossa.  <p>tulee näkyviin ja kaikki painikkeet paitsi SETUP poistetaan käytöstä.</p>			

* Oletusasetus

Puhdistaminen (huoltohenkilökunnalle)

! HUOMAUTUS

- Muista pysäyttää toiminta ja kääntää virtakatkaisin pois päältä ennen puhdistusta.
- Ota yhteyttä huoltohenkilöstään hoitoa ja puhdistusta varten.

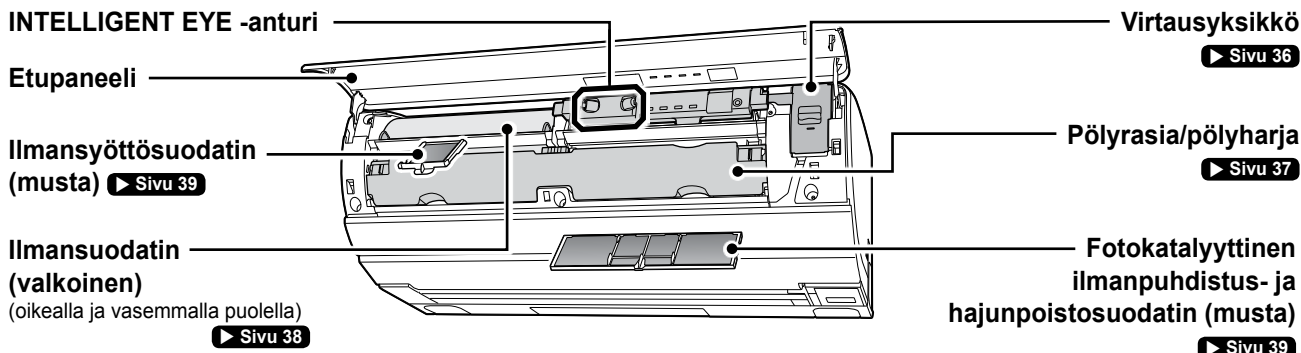

Etupaneeli

Milloin?

Kun löytyy likaa tai pölyä.

Miten?

- Pyyhi varovasti pehmeällä liinalla, jota on kostutettu vedellä tai neutraalilla nestemäisellä pesuaineella.
- Muista puhdistaa etupaneelin takapuoli.

! HUOMAUTUS

- Kun irrotat tai kiinnität etupaneelia, seiso tukevalla ja vakaalla alustalla ja varo, ettet putoa.
- Kun irrotat ja kiinnität etupaneelia, tue sitä käsillä, jotta se ei pääse putoamaan.

Etupaneelin irrotus

1. Kytke päävirtakytkin pois päältä.
2. Pidä paneelia kiinni molemmista päistä ja avaa sitä, kunnes se pysähtyy.

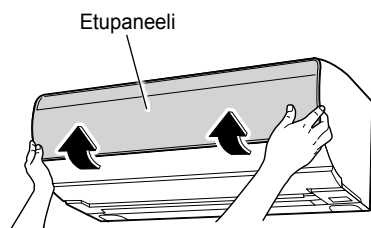

- Paneeli on helppo irrottaa, kun sitä työnnetään vielä ylöspäin pysähtymisasennosta.

3. Irrota etupaneeli.

- Samalla kun painat etupaneelin vasemmanpuoleista akselia ulospäin, paina etupaneelia ylöspäin ja irrota se. (Irrota etupaneelin oikeanpuoleinen akseli samalla tavalla.)
- Kun olet irrottanut etupaneelin molemmat akselit, irrota etupaneeli vetämällä sitä itseäsi kohti.

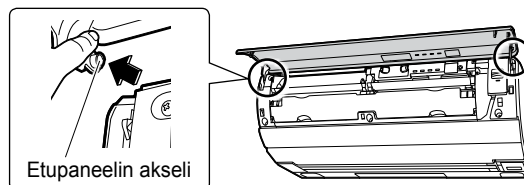

Etupaneelin kiinnitys

1. Aseta etupaneelin vasen ja oikea akseli akselin reikiin yksi kerrallaan.

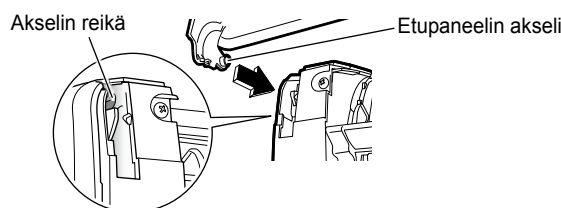

2. Sulje etupaneeli hitaasti ja paina sen kumpaakin reunaa.

Varmista, että etupaneeli on asennettu kunnolla.

Sisäyksikkö/INTELLIGENT EYE -anturi

Milloin?

Kun löytyy likaa tai pölyä.

Miten?

- Pyyhi varovasti pehmeällä, kuivalla liinalla.
- Muista puhdistaa INTELLIGENT EYE -anturin linssiosia.

! HUOMAUTUS

- Älä kosketa sisäyksikön alumiiniripoja. (Se voi aiheuttaa vammoja.)
- Älä käytä seuraavia aineita ilmastointilaitteen puhdistamiseen. (Ne voivat aiheuttaa muodonmuutoksia, haalistumista tai naarmuja.)
 - Vesi, jonka lämpötila on yli 40°C
 - Tulenarat nesteet, kuten bensiini, petroli ja tinneri
 - Kiillotusseokset
 - Karkeat materiaalit, kuten kuurausharja

Virtausyksikkö

Milloin?

Kun **TIMER**-merkkivalo (oranssi) vilkkuu tai kerran kaudessa.



TIMER-merkkivalo vilkkuu osoittaen, että virtausyksikkö täytyy puhdistamista, kun ilmastointilaitteen kokonaiskäyntiaika ylittää 1 800 tuntia. (**Virtausyksikön puhdistuksen ilmainen**) Puhdista virtausyksikkö.

Virtausyksikön purkaus ei ole käytettävissä, kun merkkivalo vilkkuu.

Miten?

- 1) Liota virtausyksikköä haaleassa tai kylmässä vedessä (noin 1 tunti).
- 2) Käytä pumpulipuikkoa tai pehmeää liinaa yksikön puhdistamiseen. (**Käytä kumikäsineitä.**)
- 3) Pese yksikkö juoksevalla vedellä ja poista vesi huolellisesti.
- 4) Kuivaa yksikkö varjoisessa paikassa, jossa on hyvä ilmanvaihto (noin 1 päivä).

Nollaa ilmainen puhdistuksen jälkeen.

Kytke virtakytkin päälle ja paina  ja sitten , kun ilmastointilaitte ei ole käynnissä. ► **Sivu 8**

- Virtausyksikön puhdistuksen ilmainen sammuu.

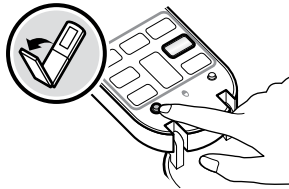

Jos neuloihin tarttuu pölyä

Pyyhi pöly varovasti pois neuloista pehmeällä materiaalilla, kuten pumpulipuikolla, jota on kostutettu vedellä tai neutraalilla nestemäisellä pesuaineella.

Kun pyyhit pölyä pois, varo, etteivät neulat väänny. Vääntynyt neula heikentää haju- ja kosteuspölypoistokykyä.

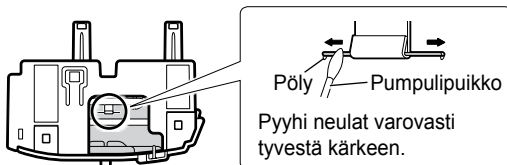

Virtausyksikön irrottaminen

- Tartu virtausyksikön kahvaan ja vedä sitä itseäsi kohti.

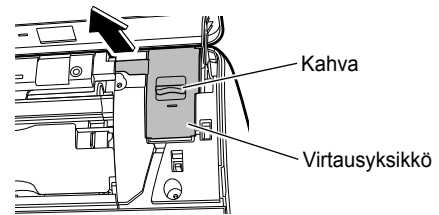

Virtausyksikön kiinnittäminen

- Aseta virtausyksikkö kunnolla paikalleen.

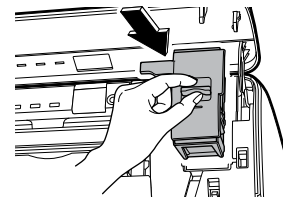

Huomio

- Jos lika tai pöly ei irtoa kokonaan, lisää haaleaan tai kylmään veteen neutraalia nestemäistä pesuainetta ja anna suodattimen liota siinä.
- Noudata neutraalin nestemäisen pesuaineen käyttöohjeita. Pese virtausyksikkö huolellisesti vedellä pesuaineen käyttämisen jälkeen kaikkien jäämien poistamiseksi.
- Huolehdi siitä, että virtausyksikköön ei ja nukkaa. (Nukka voi aiheuttaa yksikön toimintahäiriön.)
- Älä pura virtausyksikköä.

Puhdistaminen (huoltohenkilökunnalle)

Pölyrasia/pölyharja

Milloin?

Kun homeenpoiston/puhdistussuodattimen merkkivalo (vihreä) vilkkuu.



Homeenpoiston/puhdistussuodattimen merkkivalo vilkkuu osoittaen, että pölyrasia täytyy puhdistaa, kun pölyrasiassa on pölyä tai kun pölyharha likaantuu puhdistussuodatintoinnassa (automaattinen tai manuaalinen). (Pölyrasian puhdistuksen ilmainen) Puhdista pölyrasia.

Puhdistussuodatintointia ei voi suorittaa, kun merkkivalo vilkkuu.

Miten?

- Poista pöly pölynimurilla tai pese vedellä.
- Jos peset pölyrasian vedellä, anna sen kuivua hyvin varjossa.

Nollaa ilmainen puhdistuksen jälkeen.

Kytke virtakytkin päälle ja paina  ja sitten .

kun ilmastointilaitte ei ole käynnissä. ► **Sivu 8**

- Pölyrasian puhdistuksen ilmainen sammuu.

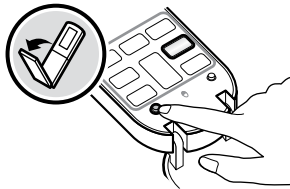

Pölyrasian irrottaminen

1. Liu'uta oikeaa ja vasenta kiinnityskielekettä (sininen) sisäänpäin ja vedä pölyrasia hitaasti ulos molemmin käsin.

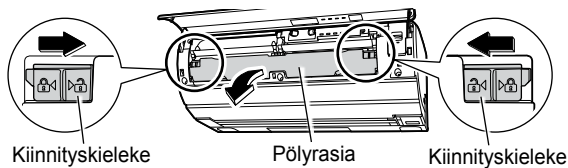

2. Avaa pölyrasia.

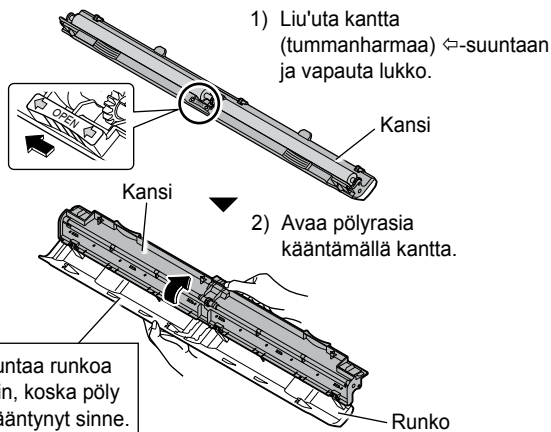

< Pölyharjan irrottaminen tai kiinnittäminen >

- 1) Vedä pölyharjan keskiosaa.
- 2) Ota pölyharja pois oikean- ja vasemmanpuolisista akselin rei'istä.
- 3) Vedä pölyharja ulos.
Asenna kiinnittämällä pölyharja akselin reikiin ja painamalla se pölyrasiaan.

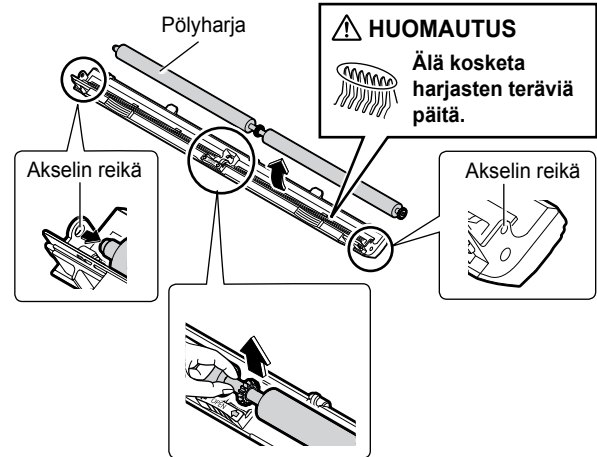

Varmista, että pölyharja on kiinnitetty kunnolla. Muuten pölyharja ei ehkä pyöri eikä puhdistussuodatintointia voida suorittaa.

Pölyrasian kiinnittäminen

1. Sulje pölyrasia ja lukitse se liu'uttamalla kantta.

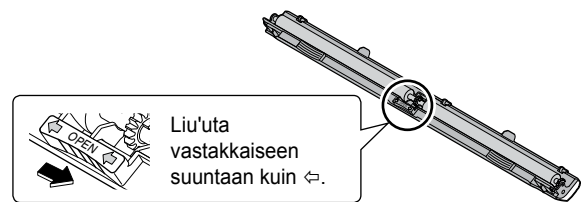

2. Pidä pölyrasiasta kiinni molemmin käsin ja kiinnitä se yksikköön niin, että pölyharja osoittaa ilmastointilaitteen puolelle.

3. Liu'uta kummankin pään kiinnityskielekkeitä ulospäin.

Puhdistussuodatintointia ei voi suorittaa oikein, jos kielekkeitä ei ole lukittu kunnolla.

Kun puhdistat suodattimia, avaa etupaneeli ja irrota pölyrasia.

Ilmansuodatin (valkoinen)

Jos automaattinen homepoisto on päällä, mitään huoltoa ei periaatteessa tarvita. ▶ Sivu 28

Jos havaitset suodattimeen tarttunutta likaa, kuten öljyä tai nikotiinia, tai jos automaattinen puhdistussuodatintointi ei ole käytössä, puhdista suodatin.

Milloin?

Kun löytyy likaa tai pölyä.

Miten?

- Poista pöly pölynimurilla.
- Jos lika tai pöly ei irtoa kokonaan, liota suodatinta haaleassa vedessä, jossa on neutraalia nestemäistä pesuainetta, ja puhdista sienellä.
- Poista vesi suodattimen pesemisen jälkeen.
- Oio suodatin käsin ja anna sen kuivua hyvin varjossa.

Huomio

- Älä pura ilmansuodatinta.

Ilmansuodattimen irrottaminen

1. Vedä suodattimen kiinnityskehys (keltainen) alas.

- Kiinnityskehys (keltainen) kummallakin puolella on kiekkheet.

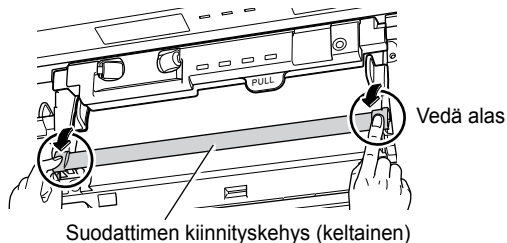

2. Vedä ilmansuodatin ulos.

- 1) Tartu näyttöyksikön (musta) vetokielekkeeseen ja käännä yksikkö ylöspäin.
- 2) Nosta ilmansuodattimen (sininen) kahvat ylös eteen.
- 3) Paina kahvoja alaspäin.

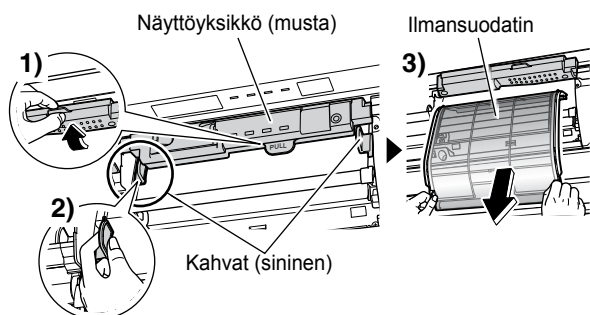

Ilmansuodattimen kiinnittäminen

1. Tartu kahvoihin (sininen) ja aseta suodatin kiskoa pitkin.

- Kun ilmansuodatin on kiinnitetty, käännä näyttöyksikkö (musta) alaspäin.

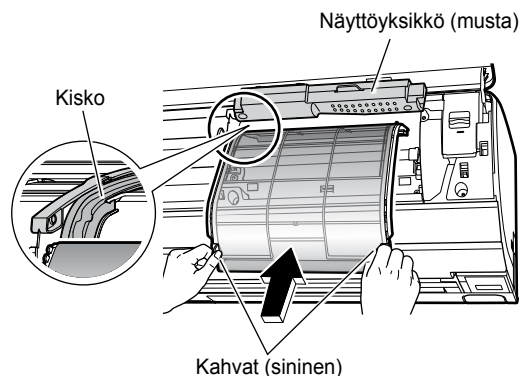

2. Paina suodattimen kiinnityskehystä (keltainen) ylöspäin, kunnes se napsahtaa.

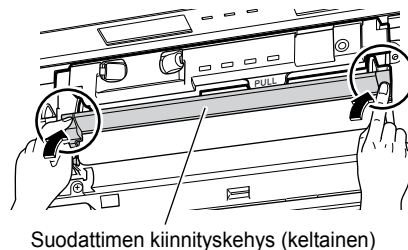

Jos kehystä ei ole lukittu kunnolla etupaneeli voi vaurioitua. Käynnistä puhdistuksen jälkeen puhdistussuodatintointi ja tarkista, että ilmansuodatin toimii oikein. ▶ Sivu 28

Puhdistaminen (huoltohenkilökunnalle)

Kun puhdistat suodattimia, avaa etupaneeli ja irrota pölyrasia.

Fotokatalyyttinen ilmanpuhdistus- ja hajunpoistosuodatin (musta)

Milloin?

Kun löytyy pölyä.

Miten?

- Poista pöly pölynimurilla.

Huomio

- Älä koskaan pese suodatinta vedellä.

Fotokatalyyttisen ilmanpuhdistus- ja hajunpoistosuodattimen irrottaminen

1. Irrota oikeanpuoleinen ilmansuodatin.

► Sivu 38

2. Nosta kahvaa ja irrota suodatin kielekkeistä.

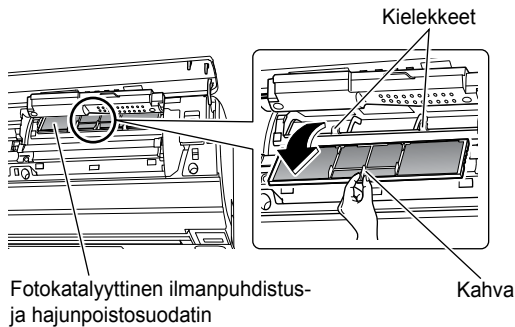

Fotokatalyyttinen ilmanpuhdistus- ja hajunpoistosuodatin

Kahva

Fotokatalyyttisen ilmanpuhdistus- ja hajunpoistosuodattimen kiinnittäminen

Palauta fotokatalyyttinen ilmanpuhdistus- ja hajunpoistosuodatin paikalleen.

- Ripusta fotokatalyyttinen ilmanpuhdistus- ja hajunpoistosuodatin ilmastointilaitteen kielekkeisiin.

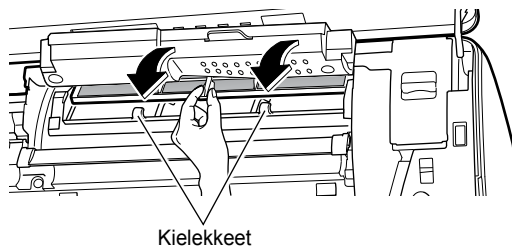

Kielekkeet

Puhdistussuodatintoimintaa ei voi suorittaa oikein, jos fotokatalyyttistä ilmanpuhdistus- ja hajunpoistosuodatinta ei ole kiinnitetty oikein.

Käynnistä puhdistuksen jälkeen puhdistussuodatintoiminta ja tarkista, että ilmansuodatin toimii oikein. ► Sivu 28

- Hävitä vanhat suodattimet palamattomana jätteenä.
- Kun haluat tilata fotokatalyyttisen ilmanpuhdistus- ja hajunpoistosuodattimen, ota yhteys liikkeeseen, josta ilmastointilaitte on ostettu.

Nimike	Fotokatalyyttinen ilmanpuhdistus- ja hajunpoistosuodatin (ja kehys), 1 sarja
Osanro	KAF046A41

Ilmansyöttösuodatin (musta)

Milloin?

Kun löytyy likaa tai pölyä.

Miten?

- Poista pöly pölynimurilla.
- Jos et voi poistaa pölyä kokonaan, liota suodatinta (ja kehystä) haaleassa tai kylmässä vedessä noin 10–15 minuuttia ja pese se.

Huomio

- Älä hankaa suodatinta.
- Kun olet liottanut ilmansyöttösuodatinta, poista vesi ja anna sen kuivua hyvin varjossa.

Ilmansyöttösuodattimen irrottaminen

1. Irrota vasemmanpuoleinen ilmansuodatin. ► Sivu 38

2. Nosta suodattimen kiinnityskehystä (keltainen), tartu kahvaan ja vedä sitä eteenpäin.

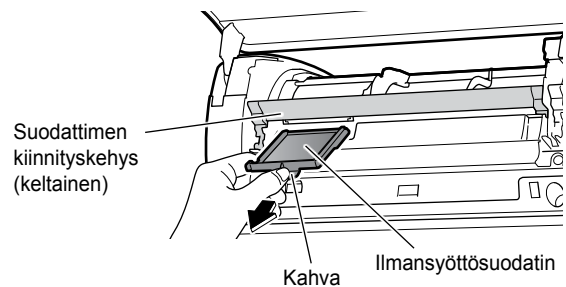

Ilmansyöttösuodattimen kiinnittäminen

Palauta ilmansyöttösuodatin paikalleen.

- Suuntaa suodattimen ▲ ylöspäin ja aseta ilmansyöttösuodatin paikalleen, kunnes se napsahtaa.

Käynnistä puhdistuksen jälkeen puhdistussuodatintoiminta ja tarkista, että ilmansuodatin toimii oikein. ► Sivu 28

Kun toiminnan merkkivalo (vihreä) vilkkuu



Toiminnan merkkivalo (vihreä)

Kun TIMER-merkkivalo (vihreä) vilkkuu

► Sivu 36

Kun homeenpoiston/puhdistus-suodattimen merkkivalo (vihreä) vilkkuu

► Sivu 37

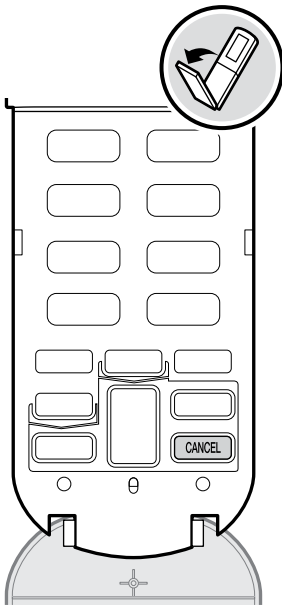

Kun toiminnan merkkivalo (vihreä) vilkkuu, kytke päävirtakatkaisin pois päältä. Kytke se takaisin päälle noin 1 minuutin kuluttua ja aloita käyttö.

Jos toiminnan merkkivalo vilkkuu edelleen, tarkista vikakoodi alla olevien ohjeiden mukaisesti ja ryhdy asianmukaisiin toimiin.

< Vikakoodin tarkistaminen >

1. Suuntaa kaukosäädin kohti sisäyksikköä ja paina painiketta **CANCEL** noin 5 sekuntia.

- Vikakoodi näytetään nestekidenäytössä.

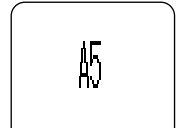

2. Tarkista vikakoodi ja ryhdy alla kuvattuihin toimenpiteisiin.

Vikakoodi	Tarkastusmenettely ja toimenpide
A5	Onko ilmansuodatin liikainen tai pölyinen? • Lopeta käyttö ja käynnistä puhdistussuodatintointia. ► Sivu 28

Kytke päävirtakytkin pois päältä ja takaisin päälle. Aloita sitten käyttö.

E7	Onko ulkoyksikön tuulettimen juuttunut vieras esine? • Kytke päävirtakytkin pois päältä ja poista vieraat esineet.
F3, F6, L3, L4, L5	Tukkiiko auto tai vastaava ulkoyksikön ilman ulostuloaukon? • Kytke päävirtakytkin pois päältä ja poista este.

Kytke päävirtakytkin päälle ja aloita toiminta.

Muut vikakoodit	Tarkista mallin nimi (tai ohjauskoodi *) ja ota yhteyttä huoltoliikkeeseen.
-----------------	---

3. Tarkista toiminnan merkkivalo uudelleen ja ryhdy alla kuvattuihin toimenpiteisiin.

Toiminnan merkkivalo	Toimenpide
Palaa	Jatka toimintaa jonkin aikaa ja, jos toiminnan merkkivalo ei toimi, jatka ilmastointilaitteen käyttöä.
Vilkkuu uudelleen	Tarkista mallin nimi (tai ohjauskoodi *) ja ota yhteyttä huoltoliikkeeseen.

< Ohjauskoodin tarkistaminen >

► Paina uudelleen painiketta **CANCEL**, kun vikakoodi näkyy nestekidenäytössä.

- 4-numeroinen ohjauskoodi näytetään nestekidenäytössä. Jos mallin nimeä ei voi tarkistaa sisäyksikön kanssa, käytä tätä ohjauskoodia kyselyyn.



Seuraava vikakoodi kostutusyksikön tai eräiden antureiden vikaa. Tällöin vain jäähdytys- ja lämmitystoiminnot ovat käytettävissä. Ota yhteyttä huoltoliikkeeseen mahdollisimman pian.

PH, PA, P9, CC, CA, U7

Huomio

- Kun painike **CANCEL** painettuna noin 5 sekunnin ajan, kun toiminnan merkkivalo ei vilku, "00" tulee näkyviin.
- Muita mahdollisia vikoja varten.

► Sivu 41–45

FAQ

Sisäyksikkö

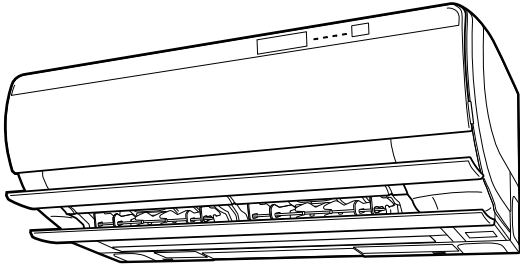

Säätöläpät eivät ala kääntyä välittömästi.

- Ilmastointilaitte säättää läppien asentoa. Läpät alkavat liikkua pian.

Ilmastointilaitte lopettaa ilmavirran tuottamisen käytön aikana.

- Kun asetustilämpötila on saavutettu, ilmavirran nopeutta lasketaan ja toiminta pysäytetään viileän ilmavirran tuottamisen estämiseksi (lämmityksen aikana) tai kosteuden nousemisen estämiseksi (jäähdytyksen aikana). Toiminta jatkuu automaattisesti, kun sisälämpötila nousee tai laskee.

Laite ei ala toimia heti.

- **Kun AUTO-painiketta, pikakäyttöpainikkeita tai FAN ONLY -painiketta painettiin pian toiminnan pysäyttämisen jälkeen.**
- **Kun tila valittiin uudelleen.**
 - Tämän tarkoituksena on suojella ilmastointilaitetta. Odota noin 3 minuuttia.

Lämmitystoiminta loppuu yhtäkkiä ja kuuluu virtaava ääni.

- Ulkoyksikkö poistaa huurretta. Lämmitystoiminta alkaa, kun ulkoyksikön huurre on poistettu. Odota noin 3–10 minuuttia.

Ulkoyksikkö

Ulkoyksiköstä tulee vettä tai höyryä.

- **Lämmitystoiminta**
 - Ulkoyksikön huurre sulaa vedeksi tai höyryksi, kun ilmastointilaitte on jäänpoistotoiminnassa.
- **Jäähdytys- tai SARARA-kuivaustoiminta**
 - Ilmassa oleva kosteus tiivistyy vedeksi ulkoyksikön putkien viileälle pinnalle ja tippuu.

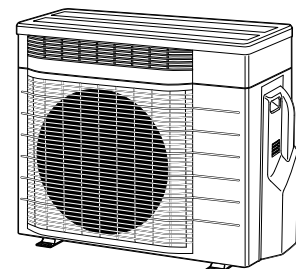



Usein esiintyviä ääniä

- **Sihisevä ääni**
 - Tämä ääni syntyy, kun kostutettua tai tuuletusilmaa purkautuu.
 - Käyntiääni voi muuttua ulkolämpötilan tai kosteuden mukaan.
- **Jyrisevä ääni**
 - Tämä on tuuletustoiminnan ääni. (Kun tuuletustoiminta yhdistetään jäähdytys-/lämmitystoimintaan, on mahdollista pysäyttää vain tuuletustoiminta.) ▶ **Sivu 24**
- **Sihisevä tai naksuva ääni**
 - Tämä on virtausyksikön purkausääni.
- **Kahiseva ääni**
 - Tämän äänen aiheuttaa pölyharja, jonka hankaa ilmansuodattimesta pölyn poistamiseksi siitä puhdistussuodatintoiminnan aikana.
- **Napsahteleva ääni, kun ilmastointilaitte on tai ei ole käytössä**
 - Tämän äänen aiheuttaa sähkökomponenttien tai kylmäainetta ohjaavan venttiilin toiminta.
- **Virtaavan veden ääntä muistuttava ääni**
 - Äänen aiheuttaa ilmastointilaitteessa virtaava kylmäaine.
 - Tämä on ilmastointilaitteessa olevan veden pumppausääni ja se kuuluu, kun ilmastointilaitteesta pumpataan pois vettä jäähdytys- tai kuivaustoiminnan aikana.
- **Suhahdus**
 - Tämä ääni syntyy, kun kylmäaineen virtaussuunta vaihtuu ilmastointilaitteessa.
- **Tikitys**
 - Tämä ääni syntyy, kun ilmastointilaitte laajenee tai supistuu hieman lämpötilan muutosten seurauksena.
- **Kopiseva ääni**
 - Ääni tulee ilmastointilaitteen sisältä, kun ilmanvaihtotuuletinta käytetään huoneen ollessa suljettuna. Ääni voi vähentyä, kun ikkuna avataan tai ilmanvaihtotuuletin pysäytetään.
- **Viheltävä ääni**
 - Tämä ääni syntyy, kun kylmäaine virtaa jäänpoiston aikana.

Vianmääritys (huoltohenkilökunnalle)

Tarkista seuraavat seikat, ennen kuin teet tiedustelun tai pyydät korjausta.
Jos ongelma ei poistu, ota yhteyttä huoltoliikkeeseen.

	Ei vika Nämä tapaukset eivät ole vikoja.		Tarkistus Tarkista uudelleen, ennen kuin otat yhteyden huoltoon.
---	--	---	--

Ilmastointilaite ei toimi

Tapaus	Kuvaus/tarkistuskohde
Toiminta aloitettiin puhdistussuodatintoinnin aikana.	<input checked="" type="checkbox"/> • Ilmansuodatin siirtyy takaisin normaaliasentoon. Odota enintään noin 3 minuuttia.
Toiminta aloitettiin heti puhdistussuodatintoinnin pysähtymisen jälkeen.	
Ilmastointilaite ei toimi. [Toiminnan merkkivalo ei pala]	<input type="checkbox"/> • Onko päävirtakatkaisin lauennut tai sulake palanut? • Onko kyseessä sähkökatko? • Onko kaukosäätimeen laitettu paristot? • Vastaako sisäyksikön osoite kaukosäätimen osoitetta? Aseta osoite uudelleen. ▶ Sivu 34
Ilmastointilaite ei toimi. [Toiminnan merkkivalo vilkkuu]	<input type="checkbox"/> • Katkaise virta päävirtakatkaisimella ja käynnistä toiminta uudelleen kaukosäätimellä. Jos toiminnan merkkivalo vilkkuu edelleen, tarkista vikakoodi ja ota yhteyttä huoltoliikkeeseen. ▶ Sivu 40

Ilmastointilaite lakkaa toimimasta

Tapaus	Kuvaus/tarkistuskohde
Toiminta loppuu äkillisesti. [Toiminnan merkkivalo palaa]	<input checked="" type="checkbox"/> • Järjestelmän suojelemiseksi ilmastointilaite saattaa pysähtyä äkillisen suuren jännitevaihtelun takia. Se jatkaa automaattisesti toimintaa noin 3 minuutin kuluttua.
Toiminta loppuu äkillisesti. [Toiminnan merkkivalo vilkkuu]	<input type="checkbox"/> • Tukkiiko jokin sisä- tai ulkoyksikön ilman tulo- tai poistoaukon? Lopeta toiminta, kytkä päävirtakytkin pois päältä ja poista este. Käynnistä sitten toiminta uudelleen kaukosäätimellä. Jos toiminnan merkkivalo vilkkuu edelleen, tarkista vikakoodi ja ota yhteyttä huoltoliikkeeseen. ▶ Sivu 40

Ilmastointilaite ei lakkaa toimimasta

Tapaus	Kuvaus/tarkistuskohde
Yksikkö jatkaa käyntiä, vaikka jäähdytys-, SARARA-kuivaus- tai kuiva jäähdystystoiminta pysäytetään.	<input checked="" type="checkbox"/> • Näin tapahtuu, kun yksikkö on automaattisessa homeenpoistotoiminnassa. Jos haluat keskeyttää homeenpoistotoiminnon, paina <input type="button" value="OFF"/> . Jos automaattinen homeenpoistotoiminta ei sovi tarkoituksiisi, poista se käytöstä. ▶ Sivu 27
Ilmastointilaite jatkaa käyntiä, vaikka toiminta pysäytetään.	<input checked="" type="checkbox"/> ■ Heti ilmastointilaitteen pysäyttämisen jälkeen <ul style="list-style-type: none"> Tämä tapahtuu, kun jäänpoistotoiminta (jäänpoisto yöllä) on käynnissä. (Kun pikalämmitysajastin on asetettu.) ▶ Sivu 21 Ulkoyksikön tuuletin jatkaa pyörimistä noin 1 minuutin ajan järjestelmän suojelemiseksi. ■ Kun ilmastointilaite ei ole käytössä <ul style="list-style-type: none"> Kun ulkolämpötila on erittäin korkea, ulkoyksikön tuuletin voi alkaa pyöriä järjestelmän suojelemiseksi. Kun 24 tunnin raittiin ilman syöttötuuletus on käytössä, ilmastointilaite suorittaa jatkuvasti tuuletustoimintaa toiminnan merkkivalo sammutettuna, vaikka muu toiminta olisi pysäytetty. Näin tapahtuu, kun pikalämmitysajastimen alustava lämmitystoiminto on käynnissä. ▶ Sivu 21 <ul style="list-style-type: none"> Näin tapahtuu, kun yksikkö on puhdistussuodatintoinnassa. Odota noin 11 minuuttia. ▶ Sivu 28

Vianmääritys (huoltohenkilökunnalle)

Huone ei viilene/lämpene

Tapaus	Kuvaus/tarkistuskohde
Ilmaa ei tule ulos.	<input checked="" type="checkbox"/> ■ Lämmitystoiminta <ul style="list-style-type: none"> Ilmastointilaite lämpiää. Odota noin 1–4 minuuttia. <input checked="" type="checkbox"/> ■ Jäähdytys- / SARARA-kuivaus- / kuiva jäähdytys -toiminta <ul style="list-style-type: none"> Kun ilmavirran nopeusasetuksena on AUTO, sisäyksikössä olevien hajujen päästönestotoiminto toimii. Se estää ilmaa pääsemästä ulos heti toiminnan käynnistämisen jälkeen. Odota noin 40 sekuntia. ▶ Sivu 14
Ilmaa ei tule ulos / Ilmaa tulee ulos.	<input type="checkbox"/> ■ Onko ilmavirran nopeusasetus sopiva? <ul style="list-style-type: none"> Onko ilmavirran nopeusasetus alhainen, kuten Sisäyksikkö hiljainen tai 1? Suurennna ilmavirran nopeusasetusta. <input checked="" type="checkbox"/> ■ Onko asetustilanne sopiva? <input checked="" type="checkbox"/> ■ Onko ilmavirran suunnan säätö sopiva?
Ilmaa tulee ulos.	<input type="checkbox"/> • Onko sisäyksikön alla tai vieressä huonekaluja? <ul style="list-style-type: none"> Onko ilmastointilaite ECONO-tilassa? ▶ Sivu 25 Ovatko ilmansuodattimet likaiset? Tukkiiko jokin sisä- tai ulkoyksikön ilman tulo- tai poistoaukon? Onko ikkuna tai ovi auki? Pyöriikö poistotuuletin? Käytetäänkö tuuletus- ja ilmastointitoimintoja samaan aikaan? ▶ Sivu 24

Ilmassa on hajua

Tapaus	Kuvaus/tarkistuskohde
Ilmastointilaitteesta tulee hajua.	<input checked="" type="checkbox"/> • Ilmastointilaite on voinut ottaa hajua ulkoa. Lopeta kostutustoiminta ja poista hajun syy. <ul style="list-style-type: none"> Kun vaihdetaan SARARA-kuivaustoimintoon, kosteus voi nousta tilapäisesti, mistä voi syntyä hajua. Yksikön imemä huoneen haju poistetaan ilmavirran mukana. Sisäyksikkö kannattaa puhdistaa. Ota yhteyttä huoltoliikkeeseen. Poistoilmassa voi olla hajua, koska pieni määrä otsonia tuotetaan. Määrä on kuitenkin mitätön eikä vaaranna terveyttä. Näin tapahtuu, kun yksikkö on homeenpoistotoiminnassa. ▶ Sivu 27

Usein esiintyviä ääniä

Tapaus	Kuvaus/tarkistuskohde
Kostutustoiminnan aikana kuuluu ääni.	<input checked="" type="checkbox"/> ■ Käyntiääni on voimakas <ul style="list-style-type: none"> Kosteassa lämmityskäytössä kostutusyksikkö alkaa toimia ja tuottaa siksi huoneeseen hieman voimakkaamman äänen. Ääni syntyy kostutustoiminnasta ja se muuttuu voimakkaammaksi kun ilmavirran nopeus suurenee. Tuuletuskäytössä raitista ilmaa otetaan ulkoa. Tämä voi saada ulkoäänen kuulostamaan voimakkaalta. Myös käyntiääni muuttuu hieman voimakkaammaksi. ▶ Sivu 24 <input checked="" type="checkbox"/> ■ Käyntiääni muuttuu <ul style="list-style-type: none"> Tämä tapahtuu silloin, kun kostutustuuletin käynnistyy tai pysähtyy. Ulkoääni voi olla voimakas.
Sisäyksiköstä kuuluu ääntä, vaikka kostutustoiminta pysäytettiin.	<input checked="" type="checkbox"/> • Ilmastointilaitteen suojaamiseksi kostutustuuletin jatkaa pyörimistä noin 3 minuuttia toiminnan pysäyttämisen jälkeen.

Sumua tulee ulos

Tapaus	Kuvaus/tarkistuskohde
Sisäyksiköstä tulee sumua.	<input checked="" type="checkbox"/> • Näin tapahtuu silloin, kun jäähdytys- tai muun toiminnan aikana virtaava kylmä ilma jäähdyttää huoneen ilman sumuksi. <ul style="list-style-type: none"> Tämä johtuu siitä, että lämmönvaihdin jäähdyttää huoneen ilmaa ja jäänpoiston aikana muodostuu sumua.

Kaukosäädin

Tapaus	Kuvaus/tarkistuskohde
Yksikkö ei vastaanota signaaleja kaukosäätimestä tai sillä on alhainen herkkyys.	<input checked="" type="checkbox"/> • Paristot voivat olla lopussa. Vaihda kaikki paristot uusiin AA-kokoisiin LR03-alkaaliparistoihin. Lisätietoja on kohdassa Toimenpiteet ennen käyttöä. ▶ Sivu 9
Nestekidenäyttö on himmeä, ei toimi tai näyttää epäsäännöllisesti.	
Muut sähkölaitteet alkavat toimia.	<input checked="" type="checkbox"/> • Jos kaukosäädin aktivoi muita sähkölaitteita, siirrä ne kauemmas tai ota yhteyttä huoltoliikkeeseen.
2 ilmastointilaitetta alkaa toimia samaan aikaan.	<input checked="" type="checkbox"/> • Jos et halua käyttää 2 ilmastointilaitetta samaan aikaan, vaihda osoiteasetus. ▶ Sivu 34

Näyttö

Tapaus	Kuvaus/tarkistuskohde
Ilmastointilaitte on toiminnassa, vaikka toiminnan merkkivalo on sammunut.	<input type="checkbox"/> • Onko sisäyksikön merkkivalojen kirkkaudeksi asetettu Pois? ▶ Sivu 10
Sisäyksikön merkkivalot ovat tummia.	<input type="checkbox"/> • Onko sisäyksikön merkkivalojen kirkkaudeksi asetettu Alhainen? ▶ Sivu 10
Kun toiminta käynnistetään, toiminnan merkkivalo vilkkuu jonkin aikaa ja syttyy sitten.	<input type="checkbox"/> • Tarkista vikakoodi ja ota yhteyttä huoltoliikkeeseen. ▶ Sivu 40
TIMER-merkkivalo vilkkuu.	<input type="checkbox"/> • Puhdista virtausyksikkö. ▶ Sivu 36
Homeenpoiston/puhdistus-suodattimen merkkivalo vilkkuu.	<input type="checkbox"/> • Puhdista pölyrasia. ▶ Sivu 37
Homeenpoiston/puhdistus-suodattimen merkkivalo vilkkuu, vaikka pölyrasia on puhdistettu.	<input type="checkbox"/> • Nollaa pölyrasian puhdistusmerkkivalo. Jos homeenpoiston/puhdistussuodattimen merkkivalo vilkkuu edelleen, ota yhteyttä huoltoliikkeeseen.

Ilman välähdysvirtauspuhdistustoiminta

Tapaus	Kuvaus/tarkistuskohde
Virtausyksikön metalliosassa on palamisjälki.	<input checked="" type="checkbox"/> • Tämä on merkki virtausyksikön purkauksesta ja normaalia.
Ilman välähdysvirtauspuhdistustoimintaa ei voi suorittaa.	<input type="checkbox"/> • Onko etupaneeli on auki? Sulje etupaneeli. ▶ Sivu 35 • Onko virtausyksikkö asennettu kunnolla?
Virtausyksikön purkausääni loppui.	<input type="checkbox"/> • Onko virtausyksikön neulan kärki liikainen? Puhdista neula. ▶ Sivu 36 • Virtausyksikön purkaus loppuu, kun sisälämpötila lähestyy asetuspölytilaa, ja ilmavirran nopeus laskee.

INTELLIGENT EYE -anturi

Tapaus	Kuvaus/tarkistuskohde
Anturi ei reagoi.	<input type="checkbox"/> • Anturi lämpenee noin 2 minuuttia toiminnan käynnistämisen jälkeen. Odota hetki. • Anturi ei välttämättä tunnista pieniä liikkeitä, kuten nukkuvien ihmisten tai pikkulasten liikkeitä. • Anturi ei välttämättä toimi hyvin, jos sisälämpötila on korkea. • Vaikka sisälämpötila olisi alhainen, anturi ei välttämättä tunnista hyvin ihmisiä, jotka ovat juuri tulleet sisälle ja joiden vaatteet ovat kylmiä talvella. Anturi ei toimi hyvin etenkin, jos henkilöllä on paksut vaatteet. • Anturi ei välttämättä toimi hyvin, kun käytetään lattialämmitystä tai sähkömattoa. • Varmista, että etupaneeli on kiinnitetty kunnolla. Jos etupaneelia ei ole kiinnitetty kunnolla, INTELLIGENT EYE -anturin toiminta-alue voi kaventua. • Jos etupaneeli on likainen, anturi ei välttämättä toimi. Puhdista etupaneeli. ▶ Sivu 35

Vianmääritys (huoltohenkilökunnalle)

Puhdistussuodatointoiminta

Tapaus	Kuvaus/tarkistuskohde
Puhdistussuodatointoiminta ei toimi.	<input checked="" type="checkbox"/> <ul style="list-style-type: none"> Ilmansuodattimien suojelemiseksi puhdistussuodatin toimintaa ei suoriteta, kun sisälämpötila on 10°C tai alhaisempi. ► Sivu 29 Tämä tapahtuu, kun homeenpoiston/puhdistussuodattimen merkkivalo vilkkuu. Puhdista pölyrasia ja nollaa sen puhdistusmerkkivalo. ► Sivu 37
Puhdistussuodatointoiminta kestää pitkään.	<input checked="" type="checkbox"/> <ul style="list-style-type: none"> Tämän tarkoituksena on suojella ilmastointilaitetta. Kun kostutus- tai tuuletustoiminta on pysäytetty, puhdistussuodatointoimintaa ei suoriteta, ennen kuin kostutustuuletin pysähtyy. Odota noin 15 minuuttia.
Puhdistussuodatointoiminta ei pysähdy. [Homeenpoiston/ puhdistussuodattimen merkkivalo ei pala]	<input checked="" type="checkbox"/> <ul style="list-style-type: none"> ■ Kun toiminta on pysäytetty manuaalisesti <ul style="list-style-type: none"> Ilmansuodatin siirtyy takaisin normaaliasentoon. Odota enintään noin 3 minuuttia.
Ilmansuodatin juuttuu kiinni puhdistussuodatointominnan aikana.	<input type="checkbox"/> <ul style="list-style-type: none"> Tarkista, onko ilmansuodattimen suodatinosa vääntynyt. Tarkista, onko ilmansuodatin, fotokatalyyttinen ilmanpuhdistus- ja hajunpoistosuodatin ja pölyrasia kiinnitetty kunnolla. ► Sivu 37–39 <p>Jos ilmansuodattimen suodatinosa on vääntynyt, ota yhteyttä huoltoliikkeeseen.</p>
Puhdistussuodatointominnan aikana esiintyy voimakasta melua.	
Ilmansuodatin on edelleen liikainen puhdistussuodatointominnan jälkeen.	<input type="checkbox"/> <ul style="list-style-type: none"> Onko pölyrasiassa liikaa pölyä? ► Sivu 37 Rasvaa ja tupakan tervaa ei välttämättä poistettu kokonaan. Puhdista ilmansuodatin. ► Sivu 38

Muut

Tapaus	Kuvaus/tarkistuskohde
Ilmastointilaitteesta tulee kylmää ilmaa, kun SARARA-kuivaustoiminta käynnistetään.	<input checked="" type="checkbox"/> <ul style="list-style-type: none"> Tämän tarkoituksena on vähentää kosteutta nopeasti.
Ilmastointilaitteesta tulee lämmintä URURU-kostutustoiminnan aikana.	<input checked="" type="checkbox"/> <ul style="list-style-type: none"> Ilmastointilaitteen lämmitystoiminnan teho voi olla heikko, kun sisälämpötila laskee alhaiseksi.
Säätöläpät eivät sulkeudu, kun toiminta pysäytetään.	<input type="checkbox"/> <ul style="list-style-type: none"> Koskiko joku läppä, kun ilmastointilaitte oli käynnissä? Käynnistä toiminta uudelleen ja pysäytä se uudelleen, jotta läpät sulkeutuvat oikein.
Ilmastointilaitte alkaa äkkiä käyttäytyä oudosti toiminnan aikana.	<input type="checkbox"/> <ul style="list-style-type: none"> Ilmastointilaitteessa voi olla salaman tai radioaaltojen aiheuttama toimintahäiriö. Jos ilmastointilaitteessa on toimintahäiriö, katkaise virta päävirtakatkaisimella ja käynnistä toiminta uudelleen kaukosäätimellä.

Toimintaolosuhteisiin liittyviä huomautuksia

- Ilmastointilaitte kuluttaa aina hieman energiaa, vaikka se ei olisikaan käytössä.
- Jos toimintaa jatketaan muissa kuin alla olevassa taulukossa mainituissa olosuhteissa,
 - Turvalaite voi aktivoitua ja pysäyttää toiminnan.
 - Sisäyksikköön voi muodostua kastetta, joka voi tippua siitä, kun valitaan jäähdytys- tai SARARA-kuivaustoiminta.

	JÄÄHDYTYS	SARARA-KUIVAUS	LÄMMITYS	URURU-KOSTUTUS
Ulkolämpötila	-10 – 43°C	18 – 42°C	-20 – 24°C	-10 – 24°C
Sisälämpötila	18 – 32°C	18 – 30°C	10 – 30°C	12 – 30°C
Sisäilman kosteus	maks. 80%	maks. 80%	maks. 70%	maks. 70%

Ota välittömästi yhteyttä huoltoliikkeeseen

VAROITUS

- Kun jotakin epätavallista tapahtuu (esim. palaneen hajua), lopeta käyttö ja käännä päävirtakatkaisin pois päältä.
 - Käytön jatkaminen epänormaalissa tilassa voi aiheuttaa ongelmia, sähköiskuja tai tulipalon.
 - Ota yhteys liikkeeseen, josta ilmastointilaitte on ostettu.
- Älä yritä itse korjata tai muuntaa ilmastointilaitetta.
 - Väärin tehty työ voi aiheuttaa sähköiskuja tai tulipaloja.
 - Ota yhteys liikkeeseen, josta ilmastointilaitte on ostettu.

Jos jokin seuraavista oireista esiintyy, ota välittömästi yhteys huoltoliikkeeseen.

- Virtajohto on epätavallisen kuuma tai vaurioitunut.
- Käytön aikana kuuluu epänormaaleja ääniä.
- Päävirtakatkaisin, sulake tai maavuotokatkaisin keskeyttää käytön usein.
- Kytkin tai painike ei aina toimi oikein.
- Huomaat palaneen hajua.
- Sisäyksiköstä vuotaa vettä.

Käännä virtakatkaisin asentoon OFF ja ota yhteyttä huoltoliikkeeseen.



■ Sähkökatkon jälkeen

- Ilmastointilaitte jatkaa automaattisesti toimintaa noin 3 minuutin kuluttua. Sinun tarvitsee vain odottaa hetki.
- Kun automaattinen uudelleenkäynnistys on pois käytöstä, käynnistä toiminta kaukosäätimellä.

■ Salama

- Jos on vaara, että salama iskee lähistölle, lopeta käyttö ja käännä päävirtakytkin asentoon OFF järjestelmän suojaamiseksi.

■ Kun ei käytössä pitkään aikaan

- 1) Suorita homeenpoistotoiminta aurinkoisena päivänä sisäpuolen kuivaamiseksi hyvin. (Homeenpoistotoiminnan suorittaminen.
- 2) Kun toiminta on pysähtynyt, käännä ilmastointilaitteen päävirtakatkaisin pois päältä.
- 3) Poista kaukosäätimen paristot.
 - Kun haluat jatkaa ilmastointilaitteen käyttämistä, käännä virtakytkin päälle. Ilmastointilaitte suorittaa jokaisen osan toimintatarkistuksen.

[► Sivu 27](#)

Jätehuoltovaatimukset



Tuote ja säätimen mukana toimitetut paristot on merkitty tällä symbolilla. Symboli tarkoittaa, että sähkö- ja elektroniikkalaitteita sekä paristoja ei saa laittaa lajittelemattomaan talousjätteeseen.

Paristoissa symbolin alle on voitu painaa kemiallinen symboli. Tämä kemiallinen symboli tarkoittaa, että pariston raskasmetallipitoisuus ylittää tietyn tason. Mahdollisia kemiallisia symboleja ovat:

■ Pb: lyijy (>0,004%)

Älä yritä purkaa järjestelmää itse: Tuotteen purkaminen sekä kylmäaineen, öljyn ja muiden osien käsittely tulee antaa valtuutetun asentajan tehtäväksi voimassa olevien paikallisten ja kansallisten määräysten mukaisesti.

Yksiköt ja jätteparistot täytyy käsitellä erikoistuneessa käsittelylaitoksessa uudelleenkäyttöä, kierrätystä ja talteenottoa varten.

Huolehtimalla asianmukaisesta hävittämisestä autat estämään mahdollisia negatiivisia seurauksia ympäristölle ja ihmisten terveydelle.

Kysy lisätietoja asentajalta tai paikallisilta viranomaisilta.

Käytettävää kylmäainetta koskevia tärkeitä tietoja

- Tämä tuote sisältää Kioton pöytäkirjan piiriin kuuluvia fluorattuja kasvihuonekaasuja.

Kylmäainetyyppi: **R32**

GWP⁽¹⁾-arvo: **550 ***

(1) GWP = ilmaston lämpenemispotentiaali

- Eurooppalainen tai paikallinen lainsäädäntö voi vaatia säännöllisiä tarkastuksia kylmäainevuotojen varalta. Kysy lisätietoja paikalliselta jälleenmyyjältä.

* Tämä arvo perustuu F-kaasumääräykseen (842/2006).



DAIKIN INDUSTRIES, LTD.

Head office:
Umeda Center Bldg., 2-4-12, Nakazaki-Nishi,
Kita-ku, Osaka, 530-8323 Japan

Tokyo office:
JR Shinagawa East Bldg., 2-18-1, Konan,
Minato-ku, Tokyo, 108-0075 Japan
<http://www.daikin.com>

DAIKIN EUROPE N.V.

Zandvoordestraat 300, B-8400 Oostende, Belgium

DAIKIN ISITMA VE SOĞUTMA SİSTEMLERİ SAN.TİC. A.Ş.

Küçükbakkalköy Mah. Kayışdağı Cad. No:1 Kat :21-22 34750 Ataşehir
İSTANBUL / TÜRKİYE
Tel :0216 453 27 00
Faks :0216 671 06 00
Çağrı Merkezi :444 999 0
Web : www.daikin.com.tr

EAC

Kaksiulotteinen viivakoodi
on valmistusta varten.

3P338603-1E **M12B405D** (1601) **HT**